



Tulplast®

Produkcja i dystrybucja wyrobów
z tworzyw sztucznych i metalu



KATALOG **2022**

ZAŚLEPKI I MASKOWNICE
WKŁADKI GWINTOWANE, POKRĘTŁA,
STOPKI REGULACYJNE, UCHWYTY



www.tulplast.pl

SPIS TREŚCI

Contents / Inhaltsverzeichnis / Содержание

O NAS About us / Ueber uns / O Hac	6
ZAŚLEPKI Plugs / Lamellenstopfen / Заглушки	13
MASKOWNICE ŚRUB I NAKRĘTEK Bolt and nut caps / Schutzkappen fuer Schrauben und Muttern / Маскировочные колпачки болтов и гаек	37
AKCESORIA DO MEBLI SZKOLNYCH School furniture accessories / Zubehoer Schulmoebel / Фурнитура для школьной мебели	47
ZAŚLEPKI CHROMOWANE I AKCESORIA DO NÓG MEBLOWYCH Chrome plated plugs and fittings for furniture feet / Sichtstopfen verchromt und Moebelfuesse Zubehoer / Заглушки хромированные и фурнитура к мебельным ножкам	53
TULEJKI / PODKŁADKI Spacers and washers / Distanzbuchsen und Unterlegscheiben / Втулки / Подкладки	61
STOPKI REGULACYJNE / POKRĘTŁA / WKŁADKI GWINTOWANE / UCHWYTY Adjusting feet / Hand knobs / Threaded inserts / Handles / Justierfuesse / Sterngriffe / Gewindestopfen / Griffe / Регулировочные ножки / Маховики / Резьбовые вкладыши	69
AKCESORIA DO KOTŁÓW I PIECÓW / ZAWIASY Z TWORZYWA SZTUCZNEGO Accessories for boilers and stoves / Plastic hinges / Zubehoer fuer Kessel und Oefen / Scharniere Kunststoff / Аксессуары для котлов и печей / пластиковые петли	111
AKCESORIA MEBLOWE Accessories for furniture / Moebelzubehoer / Мебельная фурнитура	121
POZOSTAŁE AKCESORIA Z TWORZYW SZTUCZNYCH Other plastic accessories / Anderes Zubehoer aus Kunststoff / Другие аксессуары из пластика	141
AKCESORIA DO MONTAŻU SIATKI I PANELI OGRODZENIOWYCH Accessories for installation of mesh and panel fencings / Zubehoer zur Montage von Maschendraht und Gittermattenzaeunen / Аксессуары для установки сетки и панельных ограждений	147

AKCESORIA DO BRAM PRZESUWNYCH I SKRZYDŁOWYCH

Accessories for sliding and swing gates / Zubehoer fuer Schiebe- und Fluegeltore / Комплектующие для откатных и распашных ворот

205

AKCESORIA UZUPEŁNIAJĄCE: ZAMKI, KLAMKI, ZASUWY, GALANTERIA

Additional accessories: locks, handles, latches, other accessories / Ersatzteile: Schloesser, Tuergriffe, Schieber, Zubehoer / Дополнительные комплектующие: замки, ручки, задвижки, аксессуары

247

AUTOMATYKA BRAM

Automation for gates / Torautomatik / Автоматика для ворот

261

ZASŁEPKI

GRUPA: ZP
Strona: 14-15



GRUPA: ZK
Strona: 16



GRUPA: ZKK
Strona: 17



GRUPA: ZO
Strona: 17-19



GRUPA: ZOR
Strona: 19-20



GRUPA: ZPOW
Strona: 20



GRUPA: ZORR
Strona: 21



GRUPA: ZOWU
Strona: 22



GRUPA: OLW,
ZMW, ZMN
Strona: 23-26



GRUPA: ZDO
Strona: 27



GRUPA: ZZO
Strona: 28-29



GRUPA: SZO
Strona: 29



GRUPA: NSO
Strona: 30



GRUPA: NSP
Strona: 30-31



GRUPA: NSK
Strona: 31



GRUPA: NZKP,
NZPP
Strona: 33



GRUPA: NKR,
NKRU
Strona: 34



GRUPA: NOW
Strona: 35



GRUPA: RGO
Strona: 36



MASKOWNICE ŚRUB
I NAKRĘTEK

GRUPA: MS,
MS/H
Strona: 38-39



ZASŁEPKI INSTALACYJNE

GRUPA PRODUKTÓW: KP
Strona: 42-45

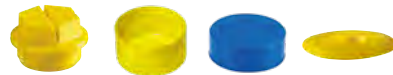

AKCESORIA DO MEBLI
SZKOLNYCH

GRUPA: ZZOW
Strona: 48



GRUPA: NŚ
Strona: 48



GRUPA: ROW
Strona: 49



GRUPA: NZ
Strona: 49



GRUPA: SGOW
Strona: 50



GRUPA: SGO,
SGO/H
Strona: 50-51



ZASŁEPKI CHROMOWANE
AKCESORIA DO NÓG
MEBLOWYCH

GRUPA: ZOCH
Strona: 55



GRUPA: ZKCH
Strona: 56

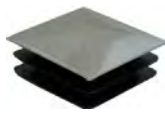

GRUPA: WW
Strona: 56-57



GRUPA: S
Strona: 58-59



TULEJKI

GRUPA: TS
Strona: 62-63



PODKŁADKI

GRUPA: PO
Strona: 64-65



GRUPA: PD
Strona: 66



GRUPA: PS,
PS2K
Strona: 66-67



STOPKI REGULACYJNE
POKRĘTEŁA
WKŁADKI GWINTOWANE

GRUPA: WGOR,
WGOM
Strona: 70-71



GRUPA: WGKT,
WGKM
Strona: 73-74



GRUPA: WGKM/
WN, WGPW/WN
Strona: 75



GRUPA: RW
Strona: 76



GRUPA: SR01
Strona: 77



GRUPA: SR02
Strona: 78



GRUPA: SR03,
SR03/N
Strona: 78-79



GRUPA: SR03/NR
Strona: 80



GRUPA: **SR04**
Strona: 80



GRUPA: **SR05**
Strona: 81



GRUPA: **SR06**
Strona: 82



GRUPA: **SR07**
Strona: 82-83



GRUPA: **SR08**
Strona: 83



GRUPA: **SR09**
Strona: 84



GRUPA: **SR10**
Strona: 85



GRUPA: **SR11**
Strona: 86



GRUPA: **SR12**
Strona: 86-87



GRUPA: **SR13, SRW**
Strona: 88



GRUPA: **SM, PGSM, PG-SRW/60**
Strona: 89-90



GRUPA: **POK-01**
Strona: 91



GRUPA: **POK-02**
Strona: 92



GRUPA: **POK-03**
Strona: 92-93



GRUPA: **POK-04**
Strona: 94



GRUPA: **POK-07**
Strona: 95



GRUPA: **POK-08**
Strona: 95



GRUPA: **UCH01, UCH02, UCH02/ZAS**
Strona: 96-98



GRUPA: **UCH04/A, UCH04/B, UCH04/C**
Strona: 99-100



GRUPA: **UCH05/A, UCH05/B**
Strona: 100-102



GRUPA: **UCH06, UCH07**
Strona: 103-104



GRUPA: **UCH08, UCH09**
Strona: 105-106



GRUPA: **UCH10**
Strona: 107



GRUPA: **UCH11, UCH12, UCH13, UCH14**
Strona: 108-110



GRUPA: **UCH03, ZACZEP UCH/ZK**
Strona: 112



AKCESORIA DO KOTŁÓW I PIECÓW

GRUPA PRODUKTÓW: **ZAW01- ZAW10**
Strona: 114-119



AKCESORIA MEBLOWE

GRUPA: **ŚLIZGI**
Strona: 122



GRUPA: **STOPKI**
Strona: 122



GRUPA: **NMOP, NMO**
Strona: 124-125



GRUPA: **SMAP**
Strona: 126



GRUPA: **NMS**
Strona: 127



GRUPA: **PM**
Strona: 127



GRUPA PRODUKTÓW: **NOGI MEBLOWE**
Strona: 128-129



GRUPA: **ŚLIZGI**
Strona: 132



GRUPA: **WYWIETRZNIK**
Strona: 133



GRUPA: **S**
Strona: 134



GRUPA: **S-26, S-49**
Strona: 136



GRUPA: **ROLKA MEBLOWA**
Strona: 138



GRUPA: **KÓŁKA MEBLOWE**
Strona: 139-140



AKCESORIA Z TWORZYW SZTUCZNYCH

GRUPA: **POJ**
Strona: 144



GRUPA: **RSWH**
Strona: 145



NASADKI OGRODZENIOWE

GRUPA: **NASADKI**
Strona: 148-151



AKCESORIA DO MONTAŻU SIATKI OGRODZENIOWEJ

GRUPA PRODUKTÓW: **AKCESORIA DO SIATKI OGRODZENIOWEJ**
Strona: 154-163



AKCESORIA DO MONTAŻU PANELI OGRODZENIOWYCH

GRUPA PRODUKTÓW: **AKCESORIA DO PANELI OGRODZENIOWYCH**
Strona: 166-201



AKCESORIA DO BRAM PRZESUWNYCH - WÓZKI DO BRAM

GRUPA PRODUKTÓW: **WÓZKI DO BRAM PRZESUWNYCH**
Strona: 208-217



AKCESORIA DO BRAM PODWIESZANYCH - WÓZKI DO BRAM

GRUPA: **W-10/M, W-13/M**
Strona: 218-220



AKCESORIA DO BRAM PRZESUWNYCH

GRUPA PRODUKTÓW: **AKCESORIA DO BRAM PRZESUWNYCH**
Strona: 220-231



AK+AKCESORIA DO BRAM PRZESUWNYCH - LISTWY ZĘBATE

GRUPA: **LZP/33, LZP/40, LZM**
Strona: 232-235



AKCESORIA DO BRAM PRZESUWNYCH - ROLKI

GRUPA PRODUKTÓW: **RL, R, RL/S**
Strona: 238-240



AKCESORIA DO BRAM SKRZYDŁOWYCH

GRUPA: **AKCESORIA DO BRAM SKRZYDŁOWYCH**
Strona: 241-245



AKCESORIA UZUPELNIAJĄCE - ODBOJNIKI

GRUPA: **OG**
Strona: 246



AKCESORIA UZUPELNIAJĄCE - ZAMKI, KLAMKI, ZASUWY

GRUPA PRODUKTÓW: **ZAMKI DO BRAM**
Strona: 247-252



GRUPA PRODUKTÓW: **KLAMKI, ZASUWY**
Strona: 253-259



AUTOMATYKA DO BRAM PRZESUWNYCH I DWUSKRZYDŁOWYCH

GRUPA PRODUKTÓW: **CAME**
Strona: 261-268



Więcej na: tulplast.pl





O nas

ABOUT US / UEBER UNS / O HAC



Tożsamość Tulplast-u

Jakość, satysfakcja klienta, innowacyjność, produkcja

TULPLAST to firma rodzinna, założona w 1985 roku przez Ireneusza Sochę. Od samego początku pręźnie się rozwija. Stawia na najnowszą technologię, dzięki czemu buduje stabilną pozycję na rynku.

Dziś TULPLAST jest czołowym producentem zaślepek i innych wyrobów z tworzyw sztucznych w Polsce. W obliczu dynamicznie rozwijającego się rynku firma nieprzerwanie poszerza ofertę dla branży: przemysłowej, ogrodzeniowej i meblowej. Spółka może również produkować wszelkiego rodzaju wyroby z metalu.

Przedsiębiorczość właścicieli oraz chęć kompleksowej obsługi Klientów sprawiły, że oprócz wtryskowni TULPLAST ma w swoich strukturach również narzędziownię, może więc uczestniczyć w procesie tworzenia nowych produktów – od pomysłu poprzez projektowanie do wdrożenia danego wyrobu do produkcji.

Ogromne doświadczenie, wysoka jakość produktów i fachowa obsługa pozwalają firmie na partnerską współpracę.





Identity of Tulplast

Quality, customer satisfaction, innovation, production

TULPLAST is a family business started in 1985 by Ireneusz Socha. The company has been dynamically growing since its foundation, promoting the newest technologies, thanks to which it builds its stable position on the market.

Today, TULPLAST is one of the leading manufacturer of caps, plugs and other plastic products in Poland, as well as one of the leaders in the field of gate and fence accessories, as well as in the furniture sector. The company may also manufacture any metal products.

Entrepreneurship of the owners and the drive towards complex support of our Customers lead to a tool workshop as an addition to the pressure moulding site of TULPLAST, enabling it to participate in the development process of new products – from an idea, through designs, to very quick implementations of our products in production.

Our vast experience, very high quality of products and professional customer service make us a great cooperation partners for the most demanding domestic and foreign customers.

Bewusstsein von Tulplast

Qualitaet, Kundenzufriedenheit, Innovation, Produktion

TULPLAST ist ein Familienunternehmen, das im Jahre 1985 von Ireneusz Socha gegruendet wurde. Von Anfang an entwickelt sich Tulplast dynamisch und setzt auf die neuesten Technologien, wodurch seine stabile Position auf dem Markt gebaut wird.

TULPLAST ist heutzutage der fuehrende Hersteller von Lamellenstopfen und vielen Produkten aus Kunststoff in Polen. Das Unternehmen ist auch einer der Branchenleader von Zaun- und Torzubehoer sowie Moebelbranche. Die Gesellschaft kann auch verschiedene Erzeugnisse aus Metall herstellen.

Unternehmergeist des Besitzers und Komplettservice fuer Kunden– diese 2 Elemente haben dazu beigetragen, dass Tulplast ausser dem Spritzgiessen auch ueber eigene Werkzeugabteilung verfuegt und an dem Gruendungsprozess der neuen Produkte schon waehrend der Entwurfsphase teilnehmen kann. Dadurch wird das bestimmte Erzeugnis schnell in die Produktion eingegeben.

Umfangreiche Erfahrung, hohe Produktqualitaet und schneller Fachservice lassen mit anspruchsvollsten Kunden in Innen- und Ausland kooperieren.

Идентичность Tulplast

Качество, удовлетворенность клиента, инновации, производство

TULPLAST – это семейная компания, которая была основана в 1985 г. Иренеушем Соха. С самого начала работы Tulplast динамично развивается, опираясь на новейшие технологии, благодаря этому формирует стабильную позицию на рынке.

Сегодня TULPLAST является ведущим производителем заглушек и других пластиковых изделий в Польше, а также одним из лидеров в отрасли комплектующих, как для ворот и ограждений, так и для мебельной промышленности. Компания имеет также большой потенциал для изготовления различных видов изделий из металла.

Предприимчивость Собственников и желание комплексного обслуживания клиентов привели к тому, что кроме цеха инъекционного формования в своих структурах Tulplast имеет также собственный инструментальный цех, благодаря которому можно участвовать в процессе создания новых изделий уже на стадии их разработки и проектирования, а также очень быстро запустить в производство.

Огромный опыт, а также высокое качество продукции и профессиональное обслуживание позволяют нам сотрудничать с самыми требовательными клиентами в стране и за рубежом.





Narzędziownia

TOOL SHOP / WERKZEUGABTEILUNG /
ИНСТРУМЕНТАЛЬНЫЙ ЦЕХ



Park maszynowy

Innowacyjność

TULPLAST dysponuje własną narzędziownią, dzięki czemu zapewnia Klientom kompleksową obsługę. Narzędziownia ułatwia pracę w procesie tworzenia nowych produktów już na etapie pomysłu i projektowania. Umożliwia też szybkie wdrożenie produkcji danego wyrobu.

Narzędziownia TULPLAST-u tworzy formy zarówno na potrzeby własne, jak i usługowo, a także zapewnia ich profesjonalny serwis oraz przechowywanie w specjalnie wydzielonym magazynie.

Profesjonalne wytwarzanie form w firmie TULPLAST możliwe jest dzięki nowoczesnemu i zaawansowanemu technologicznie parkowi maszynowemu: obrabiarkom CNC, tokarkom, frezarkom 3- i 4-osiowym czy elektrodrążarce drutowej i wgłębnej. W procesie produkcyjnym wykorzystywana jest również drukarka 3D, która pozwala na prezentowanie naszym Klientom wstępnych koncepcji modelu.

Formy wtryskowe oraz inne oprzyrządowanie projektowane jest za pomocą najnowszych systemów informatycznych, takich jak CAD i CAM. Poprawność wykonania formy weryfikowana jest we własnej stacji prób. Próby są wykonywane na wtryskarkach o sile zamykania od 50 do 400 ton.



Machine Park

Innovation

TULPLAST has its own tool workshop, providing its customers with complex service. The tool workshop facilitates development work on new products already at the stage of idea and designing. It also allows quick implementation of new products in our production. The tool workshop of TULPLAST prepares moulds for our own purposes and as ordered by customers, also offering professional mould servicing and storage in a designated storage space.

Professional production of moulds by TULPLAST is possible thanks to our modern and technologically advanced machinery: CNC processing machines, rolling and 3-/4-axis cutting machines or our wire/deep electrodrilling machine. We also use a 3D printer in our production process, allowing us to present initial model concepts to our Customers.

Injection moulds and other tools are designed using state of the art IT systems, such as CAD and CAM. Correct execution of the moulds is verified at our own testing station. Tests are performed using injection machines with closing forces in the range of 50–400 tons.

Maschinenpark

Innovation

TULPLAST besitzt eigene Werkzeugabteilung und kann dadurch komplexe Kundenbedienung gewährleisten. Das Unternehmen nimmt an dem Grundungsprozess der neuen Produkte schon während der Ideen – und Entwurfsphase teil. Die neuen Produkte können dann schnell in die Produktion eingegeben werden. Die Werkzeugabteilung von TULPLAST baut Werkzeuge für eigene Bedürfnisse sowie auch für Aussenfirmen.

Die Werkzeuge werden dann professionell gewartet und in einem speziellen Lager gelagert. Einen professionellen Werkzeugbau ermöglicht der High-Tech Maschinenpark wie z. B. CNC Werkzeugmaschinen, Drehmaschinen, Drei- Vierachsige Fräsmaschinen, Elektro- u. Tiefbohrmaschine. Ausserdem wird ja auch 3D Druckmaschine benutzt. Dank dieser Anlage können sich unsere Kunden mit den Anfangskonzepten des Modells bekannt machen.

Das Entwerfen der Werkzeuge und anderer Geräte findet bei der Verwendung der neusten informatischen Systeme wie CAD u. CAM statt. Die Qualität des gebauten Werkzeugs wird in eigener Prüfstation getestet. Die Proben werden auf den Spritzgiessmaschinen durchgeführt, deren Schliesskraft von 50 bis 400 Tonnen beträgt.

Станочный парк

ИННОВАЦИОННОСТЬ

TULPLAST имеет собственный инструментальный цех, который обеспечивает комплексное обслуживание своих клиентов. Благодаря этому участвует в процессе создания новых продуктов уже на стадии их изобретения и разработки, а также быстро запускать их в производство. Инструментальный цех Tulplast изготавливает пресс-формы, как для собственных нужд, так и для нужд своих клиентов, а также обеспечивает профессиональный сервис и хранение в специально выделенном складе.

Профессиональное изготовление пресс-форм TULPLAST обеспечивает при помощи технологически развитого станочного парка, как хотя бы станки с ЧПУ, токарные и фрезерные станки 3 и 4 –осевые или электроэрозионные станки проволоочно-вырезные и погружные. Также используется 3D-принтер, который предоставляет возможность презентации нашим клиентам предварительных вариантов модели.

Проектирование пресс-форм, а также другого оснащения производится с использованием инновационных систем, таких, как CAD и CAM. Проверка изготовленной формы происходит в нашей собственной испытательной станции. Испытания проводятся на инъекционных станках с усилием смыкания от 50 до 400 тонн.





Wtryskownia

Injection moulding / Spritzgiessen /
Инжекционное формование



Hala produkcyjna

Nowoczesność

W firmie TULPLAST znajduje się nowoczesna wtryskownia, wyposażona w najnowocześniejsze technologicznie wtryskarki marki Arburg czy Engel o sile zwarcia od 50 do 400 ton oraz w przedziale od 1000 do 1400 ton. Szacowany maksymalny wtrysk wynosi około 4,5 kg. Część maszyn wyposażona jest w manipulatory i roboty, automatyczne zasypy oraz przenośniki taśmowe. Maszyny są podłączone do centralnego systemu chłodzenia. Dodatkowo na terenie zakładu znajdują się suszarki do tworzyw. Wyroby pakujemy na maszynach pakujących. Dzięki takiemu parkowi maszynowemu wyroby produkowane w spółce z tworzyw typu PE, PP, ABS, PA oraz z innych surowców są najwyższej jakości.

Dużym atutem naszego zakładu jest nowoczesnie wyposażony zakład metalowy, w którym możemy wykonać elementy do późniejszego obtrysku.

Oprócz wytwarzania produktów na zlecenie Klientów, TULPLAST zapewnia również profesjonalną usługę wtrysku, jak i wytworzenie w narzędziowni odpowiednio zaprojektowanych form wtryskowych.

ZAPRASZAMY WSZYSTKICH ZAINTERESOWANYCH DO WSPÓLPRACY.



Manufacturing facility

Modernity

TULPLAST also has a modern injection moulding site, equipped with technologically newest injection machines made by Arburg or Engel using closing forces from 50 to 400 tons and in the range from 1000 to 1400 tons. Estimated maximum injection is approximately 4,5 kg. Some of the machines are equipped with manipulators and robots, automatic feeders and belt conveyors. The machines are connected to a central cooling system. The site also includes dryers used for plastics. We pack our products using packing machines. This machinery allows our products made of PE, PP, ABS, PA and other raw materials to achieve the best possible quality.

Our modern metalworking site is an important advantage of our company, as it allows production of materials for subsequent injection coating.

In addition to production of products ordered by our Customers, TULPLAST also provides complex injection moulding support and production of adequately design moulds in our tool workshop.

WE WOULD LIKE TO INVITE EVERYONE INTERESTED TO COOPERATION.

Produktionshalle

Modernität

TULPLAST verfügt ueber ein modernes Spritzgiessen, das mit den modernsten Spritzgiessmaschinen Arburg u. Engel ausgestattet ist und deren Klemmkraft von 50 bis 400 Tonnen betraegt und ab 1000 bis 1400 Tonnen. Geschaetzte maximale Einspritzung betraegt ca. 4,5 kg. Ein Teil von Maschinen hat Manipulatore, Roboter, automatische Auflaeden u. Foerderbaender. Anlagen werden an das Hauptkuehlsystem angeschlossen. Auf dem Betriebsgelaende gibt es Kunststofftrockner. Erzeugnisse werden von den Verpackungsmaschinen gepackt. Die Gesellschaft sichert die Produkte der hoechsten Qualitaet. Kunststoff: PE ,PP ,ABS und andere.

TULPLAST besitzt einen modern ausgestatteten Metallbetrieb. Da koennen Elemente hergestellt werden, die dann umgespritzt werden.

Ausser den Produkten, die im Auftrag des Kunden hergestellt werden, sichert TULPLAST professionellen Spritzdienst sowie auch Bau der entsprechend entworfenen Werkzeuge.

WIR LADEN ALLE ZUR ZUSAMMENARBEIT EIN.

Производственный цех

Современность

TULPLAST имеет современный инжекционный цех, оснащенный новейшими высокотехнологическими ТПА фирм Arburg или Engel с усилием смыкания от 50 до 400 тонн и в диапазоне от 1000 т до 1400 т. Максимальный впрыск составляет около 4,5 кг. Часть станков оснащена в манипуляторы и роботы-автоматы, в автоматические бункеры и конвейерные линии. Станки подключены к центральной системе охлаждения. Кроме того на территории предприятия находятся сушилки для пластмасс. Изделия упаковываются в упаковочных автоматах. Благодаря такому станочному парку, компания обеспечивает высокое качество продукции из пластмасс PE, PP, ABS, PA, а также другого сырья.

Большим преимуществом является также то, что у нас свой собственный, оснащенный современным оборудованием, завод металлоизделий, в котором можно изготавливать элементы для последующего напыления.

Кроме производства собственных изделий по заказу клиентов, TULPLAST предоставляет профессиональные услуги по литью пластмасс, а также по изготовлению соответствующих пресс-форм.

ПРИГЛАШАЕМ ВСЕХ ЖЕЛАЮЩИХ К СОТРУДНИЧЕСТВУ.

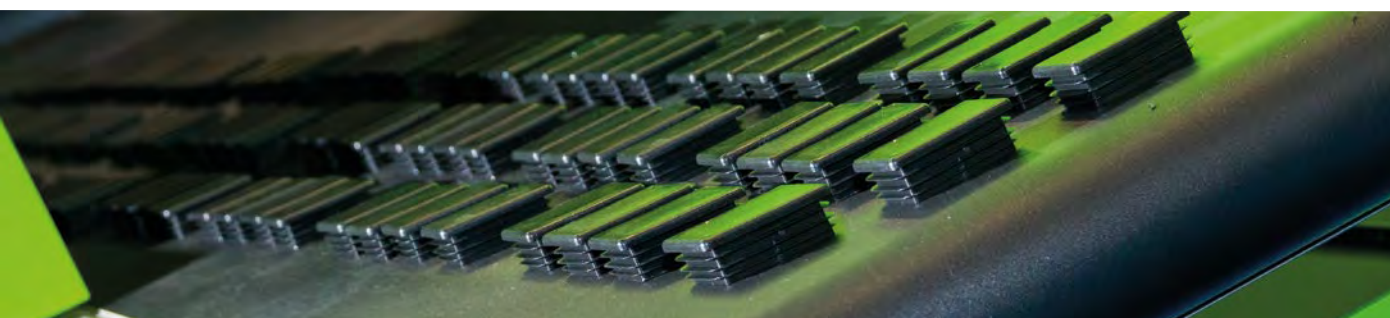



POLSKA IZBA HANDLU ZAGRANICZNEGO
CERTYFIKACJA
Polish Chamber of Foreign Trade
Certification

CERTYFIKAT

Nr 527/2007/02

Ten Certyfikat nadaje się jako dowód, że system zarządzania:
This Certificate is granted as evidence that the management system of:

 **Tulplast[®] Socha Sp. J.**

62-021 Paczkowo, ul. Wiosenna 27; Polska (Poland)

spełnia wymagania Normy:
complies with the requirements of the Standard:

ISO 9001:2015

w zakresie:
in the scope of:

- produkcja i sprzedaż wyrobów z tworzyw sztucznych i metalu
- *manufacturing and sale of plastic and metal products*

Spółka posiada certyfikat od 7 marca 2007
Company has held a certificate since 7th of March 2007

Ważność certyfikatu:
Expiry date:
6.03.2025

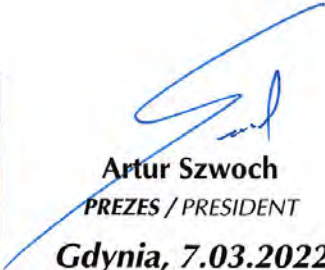

AC 070

Artur Szwoch
PREZES / PRESIDENT

Gdynia, 7.03.2022

Zaślepki

EN: Plugs

DE: Lamellenstopfen

RU: Заглушки



Zaślepka do profilu prostokątnego

Rectangular tube plugs / Rechteckstopfen / Заглушки для прямоугольного профиля

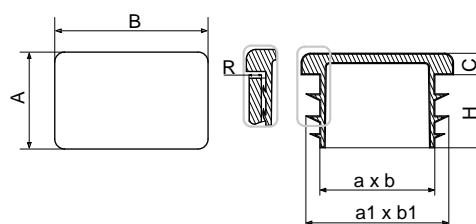

NR ART.	TYP	R [gr. ścianki profilu]	A x B [mm]	C [mm]	H [mm]	a x b [mm]	a1 x b1 [mm]
400	ZP 10 x 20	0,8-1,0	10 x 20	3,0	12,0	6,1 x 15,9	9,0 x 19,3
401	ZP 10 x 20	1,0-1,5	10 x 20	3,0	12,0	5,7 x 15,8	8,4 x 18,5
472	ZP 10 x 25	1,0-2,0	10 x 25	5,0	11,5	6,4 x 21,5	8,7 x 23,5
402	ZP 10 x 30	1,0-1,5	10 x 30	3,1	12,8	4,9 x 24,4	8,8 x 28,7
455	ZP 10 x 35	1,2-2,5	10 x 35	5,0	10,0	5,0 x 29,5	7,4 x 32,0
403	ZP 10 x 40	1,5-2,0	10 x 40	2,8	13,1	4,9 x 34,3	7,6 x 37,8
3139	ZP 11 x 70	1,0-2,0	11x70	3,5	20	5,2 x 61	9,7 x 68,5
404	ZP 15 x 20	1,0-2,5	15 x 20	5,0	11,0	10,8 x 15,5	14,0 x 19,0
405	ZP 15 x 25	1,0-2,0	15 x 25	5,0	12,9	10,3 x 19,9	13,9 x 23,9
406	ZP 15 x 30	1,0-2,0	15 x 30	3,8	14,8	10,9 x 23,1	13,5 x 28,8
456	ZP 15 x 35	1,0-2,5	15 x 35	5,0	12,3	9,7 x 30,3	13,1 x 33,1
459	ZP 15 x 40	1,2-2,5	15 x 40	4,2	13,0	8,3 x 33,5	13,5 x 38,6
470	ZP 15 x 45	1,0-2,5	15 x 45	5,0	11,1	10,4 x 40,2	14,0 x 43,4
407	ZP 15 x 50	1,0-2,0	15 x 50	5,0	13,7	10,6 x 45,6	13,8 x 49,5
408	ZP 18 x 30	1,0-3,0	18 x 30	5,0	14,0	11,0 x 22,6	16,5 x 28,5
471	ZP 20 x 24	1,0-2,5	20 x 24	4,2	14,2	12,8 x 13,5	18,4 x 23,6
474	ZP 20 x 25	1,0-2,5	20 x 25	5,0	14,6	12,0 x 17,1	18,1 x 23,1
409	ZP 20 x 30	1,0-3,0	20 x 30	5,0	14,0	13,0 x 22,5	18,5 x 28,5
441	ZP 20 x 35	1,0-3,0	20 x 35	5,0	13,0	13,1 x 28,3	18,0 x 33,2
410	ZP 20 x 40	1,0-3,0	20 x 40	5,0	14,0	13,0 x 32,6	18,5 x 38,5
411	ZP 20 x 50	1,0-3,0	20 x 50	5,0	15,0	13,0 x 42,8	18,7 x 49,0
412	ZP 20 x 60	1,5-3,0	20 x 60	5,0	14,0	14,0 x 54,0	18,2 x 58,0
2191	ZP 20 x 70	1,0-3,0	20 x 70	5,0	19,3	13,1 x 62,3	18,4 x 67,5
442	ZP 20 x 80	1,5-3,0	20 x 80	5,0	17,5	12,9 x 74,3	18,0 x 78,4
473	ZP 20 x 100	1,5-3,0	20 x 100	5,0	16,9	12,1 x 92,4	18,0 x 98,3
475	ZP 25 x 30	1,0-2,5	25 x 30	5,0	13,6	19,6 x 24,5	23,1 x 28,5
476	ZP 25 x 35	1,0-2,5	25 x 35	4,6	13,5	20,0 x 29,5	24,3 x 33,7
413	ZP 25 x 40	1,5-3,0	25 x 40	5,0	14,0	19,8 x 32,5	23,4 x 38,0
443	ZP 25 x 45	1,5-3,0	25 x 45	5,0	13,0	18,2 x 38,5	23,1 x 43,4
414	ZP 25 x 50	1,5-3,0	25 x 50	5,0	16,0	15,8 x 40,5	22,8 x 47,2
477	ZP 25 x 60	1,5-3,0	25 x 60	5,0	16,8	17,2 x 52,3	23,2 x 58,6
415	ZP 25 x 70	1,5-3,0	25 x 70	5,0	16,8	17,3 x 62,3	23,2 x 67,7
483	ZP 25 x 80	1,5-3,0	25 x 80	5,0	16,7	17,2 x 72,6	22,9 x 78,5
416	ZP 25 x 100	1,5-3,0	25 x 100	5,0	17,0	17,2 x 92,4	23,1 x 98,3



NR ART.	TYP	R [gr. ścianki profilu]	A x B [mm]	C [mm]	H [mm]	a x b [mm]	a1 x b1 [mm]
417	ZP 27 x 40	1,5-3,0	27 x 40	5,0	14,0	19,8 x 32,6	25,4 x 38,2
418	ZP 30 x 40	1,5-3,0	30 x 40	5,0	14,0	21,7 x 32,4	28,6 x 37,3
484	ZP 30 x 45	1,5-3,0	30 x 45	5,0	14,7	22,9 x 37,0	29,0 x 42,8
419	ZP 30 x 50	1,5-3,0	30 x 50	5,0	16,0	22,8 x 42,5	27,6 x 47,5
420	ZP 30 x 60	1,5-3,0	30 x 60	5,0	16,0	22,5 x 52,0	27,8 x 58,0
421	ZP 30 x 70	1,5-3,0	30 x 70	5,0	18,8	20,5 x 58,9	27,8 x 66,7
422	ZP 30 x 80	1,5-3,0	30 x 80	5,0	18,0	21,8 x 71,4	28,5 x 78,5
423	ZP 30 x 100	1,5-3,0	30 x 100	5,0	15,0	19,9 x 91,4	27,2 x 98,0
485	ZP 30 x 120	1,0-2,0	30 x 120	4,7	20,1	26,5 x 119,8	22,2 x 114,9
486	ZP 35 x 40	1,0-3,0	35 x 40	5,0	11,5	27,2 x 32,3	33,8 x 38,8
457	ZP 35 x 45	1,0-3,0	35 x 45	5,0	11,0	26,7 x 36,8	33,7 x 43,5
424	ZP 35 x 50	1,5-3,0	35 x 50	5,0	15,0	26,7 x 41,5	32,1 x 47,3
425	ZP 35 x 70	1,5-3,5	35 x 70	5,0	19,0	24,0 x 58,5	32,1 x 67,3
426	ZP 40 x 50	1,5-3,0	40 x 50	5,0	18,0	31,0 x 41,0	37,7 x 47,9
427	ZP 40 x 60	1,0-3,0	40 x 60	5,0	17,0	30,8 x 50,5	38,2 x 58,2
449	ZP 40 x 70	1,5-3,5	40 x 70	5,0	19,0	28,6 x 58,3	37,3 x 66,5
428	ZP 40 x 80	1,5-3,0	40 x 80	5,0	17,0	28,0 x 68,0	37,6 x 77,2
429	ZP 40 x 100	1,5-4,0	40 x 100	5,0	19,5	27,6 x 87,0	37,7 x 96,0
430	ZP 40 x 120	1,7-3,0	40 x 120	5,0	19,0	27,5 x 107,6	38,0 x 117,0
487	ZP 45 x 60	1,5-4,0	45 x 60	5,0	14,9	34,5 x 50,8	42,3 x 58,3
431	ZP 50 x 70	1,5-4,0	50 x 70	5,0	19,0	37,5 x 57,4	47,7 x 67,3
432	ZP 50 x 80	2,0-4,0	50 x 80	5,0	19,0	37,0 x 67,5	47,3 x 76,8
489	ZP 50 x 90	2,0-4,0	50 x 90	6,0	21,5	36,0 x 76,0	46,8 x 86,7
433	ZP 50 x 100	2,0-4,0	50 x 100	5,0	20,0	39,3 x 90,0	46,3 x 95,5
434	ZP 50 x 120	2,0-4,0	50 x 120	5,0	21,0	34,5 x 104,5	45,0 x 115,0
3002	ZP 50 x 150	2,0-4,5	50 x 150	6,0	28,0	31,3 x 132,7	47,0 x 148,2
435	ZP 60 x 80	1,5-4,0	60 x 80	5,7	20,0	46,0 x 66,0	57,5 x 77,1
436	ZP 60 x 100	1,5-4,0	60 x 100	5,0	21,5	46,2 x 85,0	57,0 x 95,5
490	ZP 60 x 110	3,5-5,0	60 x 110	6,0	24,5	41,8 x 94,0	52,6 x 104,1
437	ZP 60 x 120	2,0-4,0	60 x 120	5,8	20,0	46,0 x 105,6	56,5 x 115,5
491	ZP 70 x 90	3,0-5,0	70 x 90	6,0	21,5	53,0 x 74,0	63,9 x 84,9
492	ZP 70 x 110	3,0-5,0	70 x 110	6,0	24,5	53,2 x 94,0	94,0 x 105,0
458	ZP 80 x 100	2,0-4,0	80 x 100	6,0	24,0	65,3 x 84,8	76,0 x 96,1
438	ZP 80 x 120	1,5-4,0	80 x 120	5,8	26,0	62,0 x 101,5	76,0 x 115,3
439	ZP 80 x 140	5,0-7,0	80 x 140	5,8	24,0	61,0 x 123	71,5 x 132,0
493	ZP 100 x 120	3,5-6,0	100 x 120	6,0	24,0	84,2 x 103,8	94,1 x 114,3
440	ZP 100 x 150	5,0-8,0	100 x 150	6,0	27,0	78,4 x 128,5	91,8 x 141,0

Materiał: polietylen.

Standard Color

RAL 9005 7040 9010



Zaślepka do profilu kwadratowego

Square tube plugs / Vierkantstopfen / Заглушки квадратные

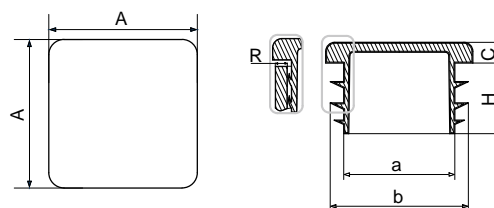

NR ART.	TYP	R [gr. ścianki profilu]	A x A [mm]	C [mm]	H [mm]	a [mm]	b [mm]
301	ZK 10 x 10	0,8-1,5	10 x 10	3,9	10,0	5,3	8,9
302	ZK 12 x 12	1,0-2,0	12 x 12	4,0	11,6	6,8	11,3
303	ZK 15 x 15	1,0-2,0	15 x 15	5,0	12,0	10,0	13,4
304	ZK 16 x 16	1,0-2,0	16 x 16	5,0	12,2	10,8	14,3
305	ZK 18 x 18	1,0-2,0	18 x 18	5,0	11,0	12,6	16,3
306	ZK 20 x 20	1,0-2,5	20 x 20	4,2	12,8	13,3	18,6
307	ZK 25 x 25	1,0-2,5	25 x 25	4,4	13,0	17,6	23,2
308	ZK 30 x 30	1,0-2,5	30 x 30	4,5	14,3	23,0	28,5
309	ZK 32 x 32	1,0-2,5	32 x 32	5,0	12,0	23,9	30,8
310	ZK 35 x 35	1,0-2,5	35 x 35	5,0	17,0	27,1	32,2
311	ZK 40 x 40	1,2-3,0	40 x 40	5,0	18,0	31,3	38,4
312	ZK 40 x 40 3-5	3,0-5,0	40 x 40	5,0	19,0	27,1	35,4
313	ZK 45 x 45	1,5-3,0	45 x 45	5,0	17,5	33,5	43,0
314	ZK 50 x 50	1,5-3,0	50 x 50	5,0	18,0	40,7	48,0
315	ZK 50 x 50 3-5	3,5-5,0	50 x 50	5,0	18,8	36,9	44,8
316	ZK 60 x 60	1,5-3,0	60 x 60	5,0	18,0	53,0	58,3
317	ZK 60 x 60 3-5	3,0-5,0	60 x 60	5,0	19,0	46,6	54,6
318	ZK 70 x 70	1,5-4,0	70 x 70	5,0	21,8	58,5	66,7
2195	ZK 70 x 70 5	5,0	70 x 70	4,3	21,7	58	62,3
319	ZK 80 x 80	1,5-4,5	80 x 80	5,0	22,0	67,1	77,4
326	ZK 80 x 80 5-8	5,0-8,0	80 x 80	5,6	22,4	61,0	71,3
323	ZK 90 x 90	2,0-5,0	90 x 90	5,0	25,0	78,2	87,0
320	ZK 100 x 100	2,0-4,0	100 x 100	5,0	23,0	86,3	97,9
2156	ZK 100 x 100 5-8	5,0-8,0	100 x 100	5,0	23,0	78,6	88,9
321	ZK 120 x 120	3,0-6,5	120 x 120	6,5	28,0	100,5	115,0
324	ZK 140 x 140	2,5-8,0	140 x 140	7,0	28,5	120,0	135,5
325	ZK 150 x 150	2,0-6,0	150 x 150	7,0	28,5	120,0	145,2

Materiał: polietylen.

Standard Color
RAL 9005 7040 9010

Zaślepka kopertowa do profilu kwadratowego

Pyramid plugs for square profiles / Sichtstopfen fuer Quadratrohr / Заглушки пирамидальные для квадратных профилей

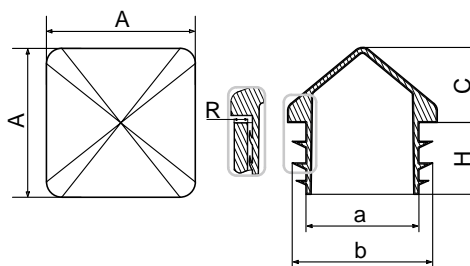

NR ART.	TYP	R [gr. ścianki profilu]	A x A [mm]	C [mm]	H [mm]	a [mm]	b [mm]
330	ZKK 15 x 15	1,0-2,0	15 x 15	17,0	12,0	10,0	13,4
331	ZKK 20 x 20	1,0-2,0	20 x 20	10,0	14,0	12,9	18,6
3007	ZKK 30 x 30	1,0-2,0	30 x 30	5,5	13,5	24,7	29,0
334	ZKK 40 x 40	1,5-3,0	40 x 40	13,0	17,0	31,0	37,4
336	ZKK 50 x 50	1,5-3,0	50 x 50	16,0	19,7	40,4	47,0
337	ZKK 60 x 60	1,5-3,0	60 x 60	21,0	18,0	52,7	58,4
332	ZKK 70 x 70	2,0-5,0	70 x 70	18,5	19,3	58,9	67,0
338	ZKK 80 x 80	2,0-5,0	80 x 80	26,0	22,0	67,2	77,4
339	ZKK 100 x 100	2,0-5,0	100 x 100	32,0	23,0	86,3	96,5

Materiał: polietylen.

Standard Color

RAL 9005 7040 7016

Zaślepka do rury okrągłej

Round tube plugs / Stopfen fuer Rundrohr / Заглушки круглые

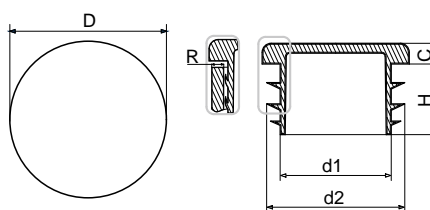

NR ART.	TYP	R [gr. ścianki profilu]	D [mm]	C [mm]	H [mm]	d1 [mm]	d2 [mm]
527	ZO 10	0,8-1,5	10	3,9	10,5	5,3	8,9
500	ZO 12	0,5-1,5	12	3,0	12,5	7,3	11,5
547	ZO 13	1,0-1,5	13	3,0	10,0	8,0	11,2
501	ZO 14	1,0-1,5	14	3,5	9,9	9,5	12,9



NR ART.	TYP	R [gr. ścianki profilu]	D [mm]	C [mm]	H [mm]	d1 [mm]	d2 [mm]
528	ZO 15	1,0-2,5	15	3,5	9,9	9,4	13,5
502	ZO 16	1,0-1,5	16	5,0	12,7	10,3	15,0
503	ZO 18	1,0-1,5	18	4,3	12,8	12,4	16,6
529	ZO 19	1,0-1,5	19	4,0	11,3	12,1	17,8
504	ZO 20	1,0-1,5	20	4,2	12,5	13,5	18,5
531	ZO 21,3 (1/2")	2,5-3,5	21,3	4,6	14,3	12,5	16,8
505	ZO 22	1,0-2,0	22	4,2	13,0	13,0	20,6
506	ZO 25	1,0-2,0	25	4,2	13,0	17,6	23,4
532	ZO 26,9 (3/4")	2,0-3,2	26,9	5,0	20,0	19,4	23,4
507	ZO 27	1,0-2,0	27	5,0	15,0	19,6	25,4
508	ZO 28	1,0-2,0	28	5,0	15,4	19,5	26,4
509	ZO 30	1,0-2,0	30	5,0	15,0	25,0	29,0
510	ZO 32	1,0-2,0	32	5,0	15,0	25,3	30,0
533	ZO 33,7 (1")	2,5-3,2	33,7	5,0	20,0	24,8	28,5
511	ZO 35	1,0-2,0	35	5,0	15,2	25,8	32,8
512	ZO 38	1,5-2,5	38	5,0	17,7	28,6	36,4
513	ZO 40	1,5-2,5	40	5,0	15,0	32,0	38,5
534	ZO 42,4 (1 1/4")	1,5-3,6	42,4	5,0	15,0	33,5	40,8
530	ZO 45	1,0-2,5	45	5,0	14,9	34,5	43,5
535	ZO 48,3 (1 1/2")	2,0-3,6	48,3	5,0	17,5	37,8	45,5
2183	ZO 48,3 (1 1/2") 4	4,0	48,3	5,0	17,5	37,8	41,6
515	ZO 50	1,2-2,5	50	5,0	18,0	42,5	48,5
539	ZO 55	1,0-2,5	55	4,8	18,5	46,3	54,1
516	ZO 60	1,5-3,0	60	5,0	19,5	50,9	58,4
536	ZO 60,3(2")	2,0-3,6	60,3	5,0	18,0	49,0	57,6
514	ZO 65	2,5-4,0	65	5,0	22,1	52,0	60,0
517	ZO 70	1,5-4,0	70	5,0	22,1	59,0	67,2
518	ZO 76	1,5-2,5	76	5,0	21,8	64,0	74,0
537	ZO 76 (2 1/2")	3,0-4,0	76,1	5,0	22,0	63,7	71,3
520	ZO 80	1,0-4,0	80	5,0	21,3	67,4	78,5
521	ZO 90	1,0-2,5	90	5,0	21,0	78,5	89,6
538	ZO 90 (3")	3,0-5,0	90	5,0	21,0	76,9	86,3
523	ZO 102	1,0-5,0	102	5,0	21,6	88,9	101,0
540	ZO 108	3,0-5,0	108	6,0	29,0	92,4	103,5
546	ZO 114	3,0-5,0	114	6,0	32,5	98,5	108,8
524	ZO 120	2,0-4,0	120	6,0	32,0	107,5	118,5
526	ZO 130	2,0-5,0	130	5,0	31,5	113,0	127,2
2100	ZO 140	2,0-6,5	140	6,0	33,5	124,0	136,3
2101	ZO 150	2,0-7,0	150,7	6,0	33,5	134,0	149,8
2102	ZO 160	2,5-7,5	160	6,0	34,0	142,0	153,0

Materiał: polietylen.

Standard Color
RAL 9005 7040 9010



GRUPA ZO
Zaślepki do profili
Zaślepka okrągła do rury calowej grubościennej

Inch round tube inserts / Stopfen fuer rundes Zollrohr / Заглушки для круглых дюймовых труб

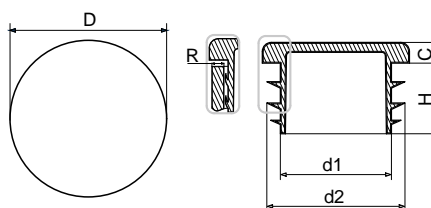

NR ART.	TYP	R [gr. ścianki profilu]	D [mm]	C [mm]	H [mm]	d1 [mm]	d2 [mm]
531	ZO 1/2"	2,5-3,5	21,3	4,6	14,3	12,5	16,8
532	ZO 3/4"	2,0-3,2	26,9	5,0	20,0	19,4	23,4
533	ZO 1"	2,5-3,2	33,7	5,0	20,0	24,8	28,5
534	ZO 1 1/4"	1,5-3,6	42,4	5,0	15,0	33,5	40,8
535	ZO 1 1/2"	2,0-3,6	48,3	5,0	17,5	37,8	45,5
2183	ZO 1 1/2" 4	4,0	48,3	5,0	17,5	37,8	41,6
536	ZO 2"	2,0-3,6	60,3	5,0	19,8	49,7	56,8
537	ZO 2 1/2"	3,0-4,0	76,1	5,0	22,0	63,8	71,3
538	ZO 3"	3,0-5,0	90,2	5,0	21,0	76,6	86,5

Materiał: polietylen.

Standard Color

RAL 9005 7040 9010

GRUPA ZOR
Zaślepki do profili
Zaślepka soczewkowa do rury okrągłej

Lenticular round tube plugs / Rundstopfen mit gewoelbtem Boden / Заглушки линзообразные для круглых труб

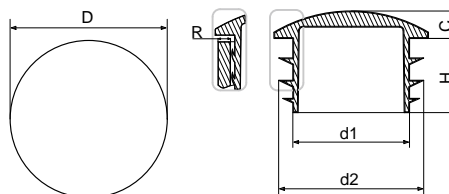

NR ART.	TYP	R [gr. ścianki profilu]	D [mm]	C [mm]	H [mm]	d1 [mm]	d2 [mm]
3009	ZOR 16	1,0-2,0	16,0	4,0	10,0	10,0	14,0
548	ZOR 18	1,0-2,0	18,0	5,0	12,0	13,3	16,8
541	ZOR 20	1,0-2,0	20,0	5,0	11,8	15,5	19,0
585	ZOR 22	1,0-2,0	22,0	5,0	12,0	16,3	20,7
542	ZOR 25	1,0-2,0	25,0	5,0	12,0	18,8	24,0

NR ART.	TYP	R [gr. ścianki profilu]	D [mm]	C [mm]	H [mm]	d1 [mm]	d2 [mm]
543	ZOR 28	1,0-2,0	28,0	5,0	14,9	19,5	26,3
525	ZOR 30	1,2-2,5	30,0	5,0	14,0	23,3	28,8
544	ZOR 32	1,2-2,5	32,0	5,0	14,6	26,3	30,2
545	ZOR 40	1,5-2,5	40,0	5,0	15,0	32,0	39,2

Materiał: polietylen.

Standard Color

RAL 9005 7040 9010



GRUPA ZPOW

Zaślepki do profili

Zaślepka do rury owalnej

Oval tube inserts / Stopfen fuer Ovalrohr / Овальные заглушки

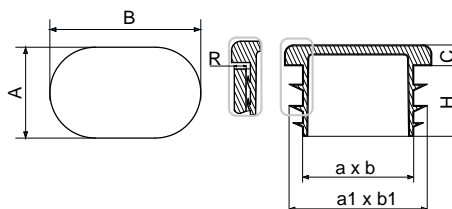

NR ART.	TYP	R [gr. ścianki profilu]	A x B [mm]	C [mm]	H [mm]	a x b [mm]	a1 x b1 [mm]
460	ZPOW 15 x 30	1,5-2,0	15 x 30	3,0	16,0	8,85 x 23,85	12,32 x 27,5
461	ZPOW 20 x 30	1,0-2,0	20 x 30	3,9	11,9	15,50 x 25,00	18,60 x 28,6
469	ZPOW 20 x 38	1,5-2,0	20 x 38	5,0	11,5	14,00 x 32,30	18,90 x 37,15
462	ZPOW 20 x 40	1,5-2,0	20 x 40	5,0	11,7	14,70 x 34,20	18,77 x 38,90
463	ZPOW 30 x 50	1,5-2,0	30 x 50	5,0	11,5	21,1 x 42,9	27,90 x 49,0
464	ZPOW 30 x 60	1,2-3,0	30 x 60	5,0	16,2	21,43 x 52,09	27,82 x 58,33

Materiał: polietylen.

Standard Color

RAL 9005 7040 9010



Zaślepka półkolistą do rury okrągłej

Semicircular round tube plugs / Stopfen fuer Rundrohr / Полукруглые заглушки для круглых труб

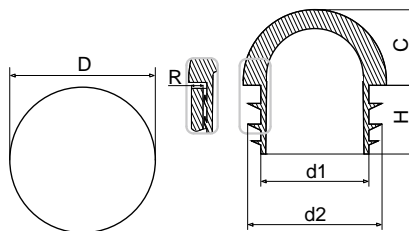

NR ART.	TYP	R [gr. ścianki profilu]	D [mm]	C [mm]	H [mm]	d1 [mm]	d2 [mm]
960	ZORR 16	1,2-2,5	16,0	7,3	12,0	10,0	14,8
553	ZORR 20	1,5-2,5	20,0	10,0	15,5	12,0	18,3
961	ZORR 22	1,5-2,5	22,0	10,8	16,2	16,2	19,6
962	ZORR 25	1,5-2,5	25,0	11,5	15,9	17,1	23,6
3016	ZORR 30	1,5-3,0	30,0	14,0	17,8	21	28,3
963	ZORR 32	1,2-2,5	32,0	16,0	20,0	26,3	30,2
3018	ZORR 40	1,5-2,5	40,0	20,0	14,8	31,9	38,6
551	ZORR 42,4 (1 1/4")	3-5	42,4	21,2	25,2	32,4	36,6
552	ZORR 48,3 (1 1/2")	2-3,5	48,3	24,1	25,0	38,2	46,1
554	ZORR 50	1,5-2,5	49,8	25,5	29,5	39,0	47,2
555	ZORR 60	1,5-4,0	60,3	30,1	37,5	49,0	57,5

Materiał: polietylen.

Standard Color

RAL 9005 7040 9010



Zatyczka wewnętrzna z uchwytem

Inner plugs with handle / Innenkappe mit Griff / Заглушка внутренняя с держателем

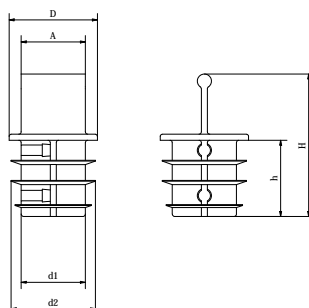

NR ART.	TYP	R [gr. ścianki profilu]	D [mm]	A [mm]	d1 [mm]	d2 [mm]	H [mm]	h [mm]
3785	ZOWU-15	1,0-1,5	15	9,0	9,5	14,0	35,50	18,5
3786	ZOWU-18	1,0-1,5	18	12,0	12,5	17,0	35,50	18,5
3787	ZOWU-22	1,0-1,5	22	16,0	16,5	21,0	35,50	18,5

Materiał: polietylen.

Standard Color
RAL 9005

Zaślepka uniwersalna z gwintem

Threaded sealing plugs/ Stopfen universal mit Gewinde/ Заглушка универсальная с резьбой

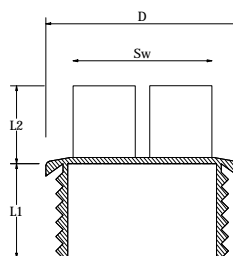

NR ART.	TYP	D [mm]	L1 [mm]	L2 [mm]	SW [mm]	GWINT GAZOWY
3788	KP005.1/8"	16,8	9	10	13	G 1/8"
3789	KP005.1/4"	19,2	9	10	13	G 1/4"
3790	KP005.3/8"	22,2	9	11	17	G 3/8"
3791	KP005.1/2"	27,2	12	13	19	G 1/2"

NR ART.	TYP	D [mm]	L1 [mm]	L2 [mm]	SW [mm]	GWINT GAZOWY
3792	KP005.3/4"	32,3	12	13	24	G 3/4"
3793	KP005.1"	40	15	14	27	G 1"
3794	KP005.1.1/4"	50,4	15	15	36	G 1.1/4"
3795	KP005.1.1/2"	55,4	15	15	41	G 1.1/2"
3796	KP005.2"	68,4	15	15	55	G 2"

Materiał: polietylen.

Standard Color
RAL 1018



GRUPA OLW | Osłony łbów wkrętów

Osłona łbów wkrętów

Screw cover caps / Schutzkappe fuer Schraubenkopf/ Заглушка головки винта



NR ART.	TYP	D [mm]	D1 [mm]	H [mm]
3797	OLW 9x6x3,5	9	6	3,5
3798	OLW 9,2x7x4	9,2	7	4
3799	OLW 10x6x4	10	6	4
3800	OLW 10,5x7x5	10,5	7	5
3801	OLW 12x7x4,2	12	7	4,2
3802	OLW 12x8,2x2,5	12	8,2	2,5
3803	OLW 12x9x2,5	12	9	2,5
3804	OLW 12x9x5	12	9	5
3805	OLW 14x9x4,7	14	9	4,7
3806	OLW 14x10,5x3,8	14,0	10,5	3,8
3807	OLW 14x11x3,8	14,0	11	3,8
3808	OLW 15x11,5x4	15	11,5	4
3809	OLW 16x12x5	16	12	5
3810	OLW 16x14,5x5	16	14,5	5
3811	OLW 16,5x15x6,7	16,5	15	6,7
3812	OLW 17x11,6x4	17	11,6	4

NR ART.	TYP	D [mm]	D1 [mm]	H [mm]
3813	OLW 17x12x3,6	17	12	3,6
3814	OLW 18x15x5,3	18	15	5,3
3815	OLW 19x15x5,7	19	15	5,7
3816	OLW 25x22x10	25	22	10

Materiał: polietylen.

Standard Color
RAL 9005



GRUPA ZMW | Zaślepki maskujące do wkrętów

Zaślepka maskująca do wkrętów z łbem z nacięciem typu „Pozidriv”

Zaślepka maskująca do wkrętów z łbem z nacięciem typu „Philips”

Zaślepka maskująca do wkrętów z gniazdem „Torx”

„Pozidriv” screw caps / Schutzkappe fuer Schrauben mit Schlitzschraube, TYP „Pozidriv” / Заглушка для винта с головкой „Позидрив”/
„Philips” screw caps / Schutzkappe mit Schlitzschraube, TYP „Philips” / Заглушка для винта с головкой „Philips” /
„Torx” screw caps / Schutzkappe fuer Schrauben mit Steckdose „Torx” / Заглушка для винта с гнездом „Torx”

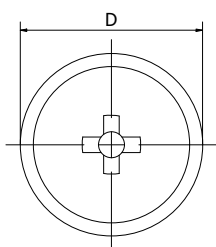

Pozidriv

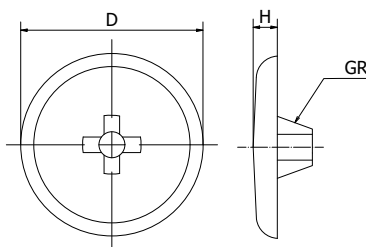

Philips

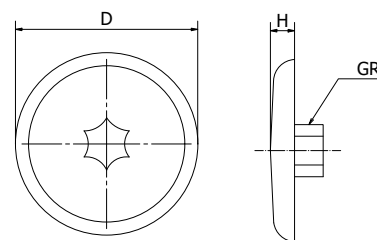

Torx

NR ART.	TYP	D [mm]	H [mm]	Wielkość nacięcia Gr	Łeb, nacięcie TYPu
3817	ZMW 8,1x1,7 PZ	8,1	1,7	Gr. I	Pozidriv
3818	ZMW 9x3,1 PZ	9,0	3,1	Gr. II	Pozidriv
3819	ZMW 12x1,7 PZ	12,0	1,7	Gr. II	Pozidriv
3820	ZMW 13x2,4 PZ	13,0	2,4	Gr. III	Pozidriv
3821	ZMW 15x2,4 PZ	15,0	2,4	Gr. III	Pozidriv
3822	ZMW 14x2,2 PZ	14,0	2,2	Gr. IV	Pozidriv
3823	ZMW 18,1x2,2 PZ	18,1	2,2	Gr. IV	Pozidriv
3824	ZMW 18,2x2,2 PZ	18,2	2,2	Gr. V	Pozidriv
3825	ZMW 12x2,2 PH	12,0	2,2	Gr. II	Philips
3826	ZMW 15x2 PH	15,0	2,0	Gr. III	Philips



NR ART.	TYP	D [mm]	H [mm]	Wielkość nacięcia Gr	Łeb, nacięcie TYPu
3827	ZMW 12x2x10 Torx	12,0	2,0	10,0	Torx
3828	ZMW 12x2x15 Torx	12,0	2,0	15,0	Torx
3829	ZMW 12x2x20 Torx	12,0	2,0	20,0	Torx
3830	ZMW 13,5x21 Torx	13,5	2,1	25,0	Torx
3831	ZMW 15x2 Torx	15,0	2,0	25,0	Torx
3832	ZMW 18x2x25 Torx	18,0	2,0	25,0	Torx
3833	ZMW 16,5x2,2 Torx	16,5	2,2	30,0	Torx
3834	ZMW 18x2x40 Torx	18,0	2,0	40,0	Torx

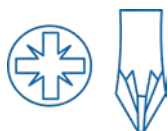

PZ

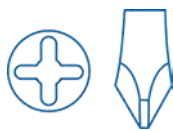

PH

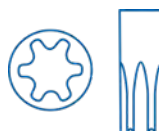

TX

Materiał: polietylen.

Standard Color
RAL 9005



Zaślepka maskująca do nitów

Rivet cover caps / Schutzkappe fuer Nieten / Заглушка декоративная для заклепок

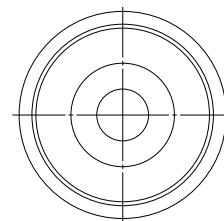
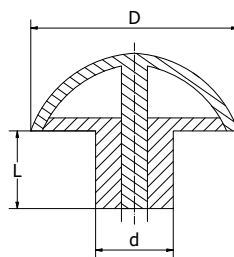

NR ART.	TYP	D [mm]	d [mm]	L [mm]
3835	ZMN 8x2x1,5	8	2,0	1,5
3836	ZMN 12x2,6x5	12	2,6	5,0
3837	ZMN 13x2,6x4	13	2,6	4,0
3838	ZMN 13x3x4	13	3,0	4,0
3839	ZMN 13x3,2x4,2	13	3,2	4,2
3840	ZMN 13x4,5x10	13	4,5	10,0
3841	ZMN 13x3,9x10	13	3,9	10,0
3842	ZMN 14x5,2x10	14	5,2	10,0
3843	ZMN 15x2,6x4	15	2,6	4,0
3844	ZMN 15x3x5	15	3,0	5,0
3845	ZMN 15,8x3,9x8,8	15,8	3,9	8,8
3846	ZMN 18x3,0x2,0	18	3,0	2,0
3847	ZMN 18x3x7	18	3,0	7,0

Materiał: polietylen.

Standard Color
RAL 9005

Zaślepka do otworu technologicznego

Hole plugs / Abdeckstopfen / Заглушки для технических отверстий

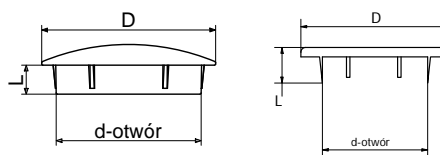

NR ART.	TYP	DO OTWORU d [mm]	D [mm]	L [mm]	KSZTAŁT ZAŚLEPKI
570	ZDO 12 x 3	3,0	12,0	6,0	G
583	ZDO 8 x 4	4,0	8,0	3,0	G
571	ZDO 8 x 5	5,0	8,0	5,0	G
572	ZDO 10 x 6	6,0	10,0	5,4	G
573	ZDO 13 x 6	6,0	13,0	5,4	G
574	ZDO 10 x 7	7,0	10,0	6,0	G
575	ZDO 13 x 8	8,0	13,0	6,0	G
576	ZDO 13 x 9	9,0	13,0	6,2	G
577	ZDO 13 x 10	10,0	13,0	6,3	G
964	ZDO 13 x 10 x 4,5	10,0	13,0	4,5	G
578	ZDO 14 x 11	11,0	14,0	6,3	G
579	ZDO 15 x 12	12,0	15,0	8,6	G
580	ZDO 16 x 13	13,0	16,0	6,9	G
3490	ZDO 18x14	14,0	18,0	7,0	G
581	ZDO 18 x 15	15,0	18,0	7,0	F
2103	ZDO 19,5 x 15	15,0	19,5	7,0	F
2104	ZDO 20 x 17	17,0	20,0	10,0	F
584	ZDO 24 x 17	17,0	24,5	6,0	G
582	ZDO 24 x 20	20,0	24,0	10,0	F
598	ZDO 30 x 25	25,0	30,0	5,0	F
599	ZDO 36 x 30	30,0	36,0	10,0	F

Uwaga:

G - Zaślepka ma soczewkowy kształt.



F - Zaślepka ma płaski kształt.

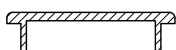

Materiał: polietylen.

Standard Color

RAL 9005 7040 9010



Zaślepka zewnętrzna na rurę okrągłą, pręt i gwint

Caps for round tubes / Kappen fuer Rundrohr / Наружные колпачки для круглых труб

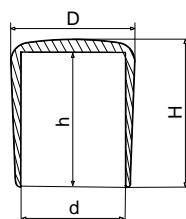

NR ART.	TYP	d [mm]	H [mm]	h [mm]	D [mm]
549	ZZO 3	2,95	8,8	7,4	5,2
556	ZZO 4	3,9	8,9	7,5	5,0
3022	ZZO 4/PCV *	3,9	8,9	7,5	5,0
557	ZZO 5	4,9	11,5	9,2	6,8
558	ZZO 6	5,9	14,0	11,2	8,3
586	ZZO 6/PCV *	5,9	14,0	11,2	8,3
559	ZZO 8	7,8	15,4	11,9	11,2
587	ZZO 8/PCV *	7,8	15,4	11,9	11,2
3645	ZZO 9,6/PCV *	9,6	16,7	13,3	13,3
560	ZZO 10	9,8	16,7	13,3	13,2
588	ZZO 10/PCV *	9,8	16,7	13,3	13,2
561	ZZO 12	11,8	17,7	14,3	15,6
3019	ZZO 12/PCV *	11,8	17,7	14,3	15,6
562	ZZO 14	13,7	16,0	13,2	17,0
965	ZZO 15	14,9	17,0	13,4	18,6
563	ZZO 16	15,9	22,6	19,8	19,6
3230	ZZO 16/PCV *	15,9	22,6	19,8	19,6
564	ZZO 18	17,9	23,7	18,6	21,4
966	ZZO 19	18,8	23,2	19,2	22,3
565	ZZO 20	19,8	24,9	20,4	24,1
566	ZZO 21	21,5	27,1	21,3	23,0
967	ZZO 22	21,8	24,1	20,1	27,6
567	ZZO 25	24,9	27,6	22,8	27,8
3239	ZZO 25/PCV *	24,9	27,6	22,8	27,8
568	ZZO 27	26,9	30,3	25,3	29,0
968	ZZO 28	27,9	28,8	23,9	32,8
969	ZZO 30	29,7	29,2	24,2	34,6
3020	ZZO 30/PCV *	29,7	29,2	24,2	34,6
569	ZZO 32	31,4	30,7	24,5	36,3
3021	ZZO 32/PCV *	31,4	30,7	24,5	36,3
970	ZZO 33,4	33,3	29,7	24,3	39,6
971	ZZO 34	33,9	29,7	24,3	39,5



NR ART.	TYP	d [mm]	H [mm]	h [mm]	D [mm]
972	ZZO 35	34,8	29,7	24,3	40,6
973	ZZO 54/PCV *	53,1	34,3	25,5	57,5

Materiał: polietylen lub *PCV.

Standard Color

RAL 9005 7040 9010



GRUPA SZO

Zaślepki do profili

Stopka zewnętrzna na rury okrągłe o zwiększonej odporności/ PCV

Caps for round tubes with heightened resistance/ PCV / Kappen fuer Rundrohr mit hoererer Bestaendigkeit /PCV / Наружные колпачки для круглых труб с повышенной стойкостью/PCV

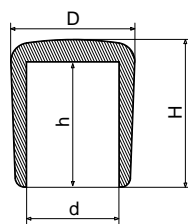

NR ART.	TYP	d [mm]	H [mm]	h [mm]	D [mm]
465	SZO 16	15,9	25,0	20,0	19,0
466	SZO 18	17,9	27,0	22,0	22,0
467	SZO 20	19,9	30,0	24,0	26,0
468	SZO 25	24,9	36,0	29,5	32,0

Materiał: PCV.

Standard Color

RAL 9005



Nasadka zewnętrzna na słupki ogrodzeniowe okrągłe

Cap for round fencing posts / Zaunpfahlkappe fuer Rundpfosten / Колпачок для круглых столбов

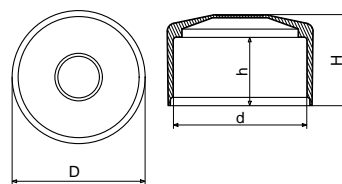

NR ART.	TYP	d [mm]	D [mm]	H [mm]	h [mm]
590	NSO 38	37,8	42,5	29,8	22,5
597	NSO 40	39,8	46,6	29,8	22,5
594	NSO 42	41,7	46,6	34,4	24,4
591	NSO 1 1/4"	42,4	46,8	33,5	24,3
595	NSO 44,5	44,3	48,8	34,5	24,7
592	NSO 1 1/2"	48,3	53,0	33,0	24,0
596	NSO 51	50,6	53,3	33,0	24,0
593	NSO 2"	59,8	65,0	40,0	27,0
589	NSO 2 1/2"	75,8	79,5	40,0	27,0

Materiał: polietylen.

Standard Color

RAL 9005 7040 6005 8028 7016



Nasadka zewnętrzna na słupki ogrodzeniowe prostokątne

Cup for rectangular fencing posts / Zaunpfahlkappe fuer Rechteckpfosten / Колпачок для прямоугольных столбов

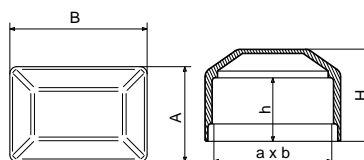

NR ART.	TYP	a x b [mm]	A x B [mm]	H [mm]	h [mm]
478	NSP 18 x 30	18,0 x 30,0	20,5 x 31,0	24,0	19,0
479	NSP 20 x 30	20,0 x 30,0	23,5 x 33,5	24,0	19,0
3485	NSP 20x80	20,0 x 80,0	24,0 x 84,0	34	26

NR ART.	TYP	a x b [mm]	A x B [mm]	H [mm]	h [mm]
480	NSP 40 x 60	40,0 x 60,0	45,0 x 65,0	30,5	21,0
482	NSP 40 x 80	40,0 x 80,0	45,0 x 85,0	31,2	21,2
481	NSP 60 x 80	60,0 x 80,0	65,0 x 85,0	33,0	21,0

Materiał: polietylen.

Standard Color

RAL 9005 7040 6005 8028 7016



GRUPA NSK

Nasadki zewnętrzne

Nasadka zewnętrzna na słupki ogrodzeniowe kwadratowe

Cup for square fencing posts / Zaunpfahlkappe fuer Vierkantpfosten / Колпачок для квадратных столбов

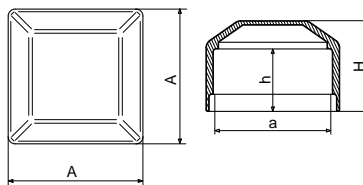

NR ART.	TYP	a [mm]	A [mm]	H [mm]	h [mm]
379	NSK 15	15,0	18,7	21,0	16,0
399	NSK 16	16,0	18,7	21,0	16,0
377	NSK 18	18,0	21,6	21,9	17,0
370	NSK 20	20,0	24,0	24,0	19,0
378	NSK 30	30,0	33,7	19,3	23,8
371	NSK 40	40,0	45,5	32,0	21,0
374	NSK 50	50,0	54,0	27,0	21,0
372	NSK 60	60,0	65,0	31,0	21,0
375	NSK 70	70,0	77,0	35,0	25,0
373	NSK 80	80,0	87,0	36,0	26,0
376	NSK 100	100,0	103,0	31,0	21,0

Materiał: polietylen.

Standard Color

RAL 9005 7040 6005 8028 7016



Zaślepka prostokątna z wycięciem pod słupki ogrodzeniowe z zagięciem

Rectangular tube plugs with cutout for fence posts with a bend / Rechteckstopfen mit Ausschnitt fuer Zaunpfosten mit Biegung / Заглушка прямоугольная с вырезом для заборных столбов с внутренним загибом

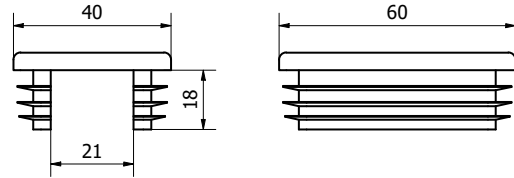

NR ART.	TYP
3578	ZP/WYC 40x60

Materiał: polietylen.

Właściwości:

► przygotowane wycięcie pod słupki ogrodzeniowe z zagięciem.

Standard Color

RAL 9005 7040 9010

**Zaślepka/ Korek do gilz**

Core plugs / Stopfen/Stoepsel fuer Huelse / Заглушка/ пробка для гильз

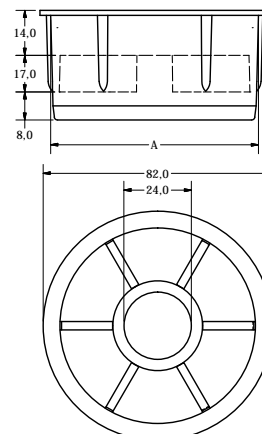

NR ART.	TYP	A [mm]
3259	KZMD-72	72
3260	KZMD-74	74

Materiał: polipropylen.

Standard Color

RAL 9005



GRUPA NZKP
Nakładki zewnętrzne kwadratowe/ płaskie
Nakładka zewnętrzna kwadratowa/ płaska

Square/ flat outside cap / quadratische Aussenkappe flach / Накладка квадратная наружная

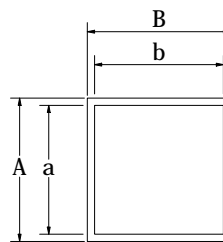
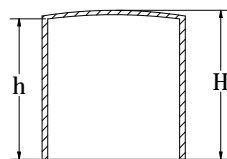

NR ART.	TYP	B x A [mm]	H [mm]	h [mm]	b x a [mm]
3689	NZKP 20 x 20	24,2x24,2	26,5	24,0	20,7x20,7
3690	NZKP 25 x 25	29,8x29,8	26,9	23,6	25,1x25,1
3691	NZKP 30 x 30	33,5x33,5	32,4	27,9	29,6x29,6
3692	NZKP 40 x 40	43,5x43,5	31,7	28,0	39,7x39,7
3693	NZKP 45 x 45	50,1x50,1	52,9	49,1	45,8x45,8
3694	NZKP 50 x 50	53,3x53,3	31,7	27,5	49,9x49,9

Materiał: polietylen.

 Standard Color
RAL 9005

GRUPA NZPP
Nakładki zewnętrzne prostokątne/ płaskie
Nakładka zewnętrzna prostokątna/ płaska

Rectangular/ flat outside caps / Aussenkappe rechteckig flach / Накладка прямоугольная наружная

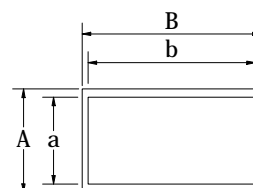
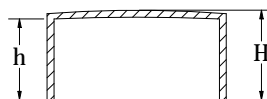

NR ART.	TYP	B x A [mm]	H [mm]	h [mm]	b x a [mm]
3640	NZPP 30 x 5	34,5x9,7	19,6	17,0	30,3x5,3
3695	NZPP 30 x 15	32,1x17,9	24,4	22,3	29,3x14,6
3696	NZPP 40 x 20	42,4x23,3	10,2	7,4	39,7x20,1
3697	NZPP 40 x 25	45,0x30,0	53,4	49,7	40,9x25,4
3698	NZPP 40 x 30	45,1x35,1	53,6	49,7	40,7x30,6

Materiał: polietylen.

 Standard Color
RAL 9005

GRUPA NKR

Nakładki na kątownik

Nakładka na kątownik regału

Angle caps for rack / Kappe fuer Regalwinkel / Накладка на уголок

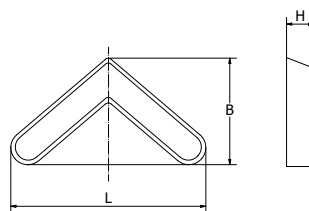

NR ART.	TYPE	Grubość kątownika [mm]	L [mm]	B [mm]	H [mm]
3699	NKR 25 x 25	1,5-2,0	42,6	26,6	11,5
3700	NKR 30 x 30	1,0-2,5	37,4	27,5	10,0
3701	NKR 36 x 36	1,5-2,5	58,5	34,6	11,3
3702	NKR 40 x 40	1,5-3,0	62,9	36,2	12,0

Materiał: polietylen.

Standard Color
RAL 9005

GRUPA NKRU

Nakładki na kątownik

Nakładka uniwersalna na kątownik

Universal angle caps / Kappe universal fuer Winkel / Накладка универсальная на уголок

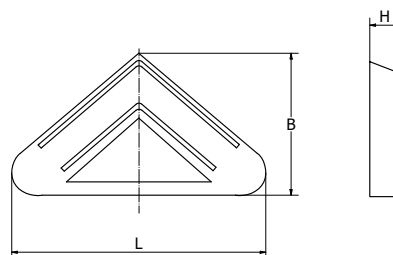

NR ART.	TYP	B [mm]	L [mm]	H [mm]
3703	NKRU 35 x 35	35	57	12

Materiał: polietylen.

Standard Color
RAL 9005

Narożnik ochronny wzmacniony do zabezpieczenia płyt meblowych

Strengthened corner protectors to protect furniture boards / Schutzzecke verstaerkt zur Sicherung der Moebelplatten / Защитная накладка на углы плиты

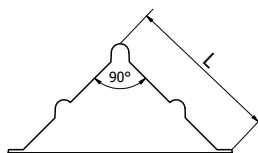

NR ART.	TYP	B [mm]	L [mm]
3704	NOW 2-3/A	2-3	50
3705	NOW 3-4/30/A	3-4	50
3706	NOW 3-4/40/A	3-4	50
4085	NOW 4/B	4	47
3707	NOW 4-5/A	4-5	50
4086	NOW 5/B	5	47
3708	NOW 5-6/A	5-6	50
4087	NOW 6/B	6	47
3709	NOW 7-8/A	7-8	50
4073	NOW 8/B	8	47
3710	NOW 9-10/A	9-10	50
3711	NOW 11-12/A	11-12	50
3712	NOW 15-16/A	15-16	50
3713	NOW 18/A	18	50
3714	NOW 19-20/A	19-20	50
3715	NOW 21-22/A	21-22	50
3716	NOW 25/A	25	50
3717	NOW 25-26/A	25-26	50
3718	NOW 28,5-30/A	28,5-30	50
3719	NOW 32-33/A	32-33	50
3720	NOW 39-40/A	39-40	50
4110	NOW40/B	40	60
3721	NOW 49-50/A	49-50	50

Uwaga:

A - posiada środkowe wzmocnienie boków.

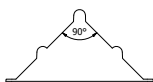

B - nie posiada środkowego wzmocnienia boków.



Materiał: polipropylen.

Standard Color
RAL 9005



Rękojeść gładka na rury

Smooth pipe handle / Griff glatt fuer Rohre / Гладкая ручка на трубу

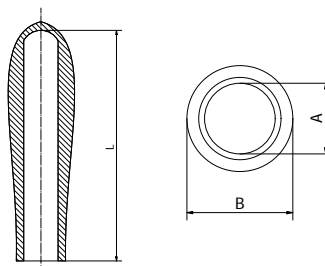

NR ART.	TYP	A [mm]	B [mm]	L [mm]
3722	RGO 11x100	11,0	19,0	100,0
3723	RGO 12x100	12,0	21,0	100,0
3724	RGO 14x130	14,0	27,0	130,0
3725	RGO 16x120	16,0	28,0	120,0
3726	RGO 18x130	18,0	30,0	130,0
3727	RGO 22x130	22,0	30,0	130,0
3728	RGO 23x130	23,0	32,0	130,0

Materiał: PVC.

Tolerancja:

- ▶ długość wewnętrzna 1,5 - 2 mm,
- ▶ grubość ścianki +/- 0,3 mm.

Standard Color
RAL 9005

Maskownice śrub i nakrętek

EN: Masking caps

DE: Schutzkappe fuer Schrauben

RU: Маскировочные колпачки



Maskownica śruby i nakrętki

Bolt and nut caps / Schutzkappe fuer Schrauben / Маскировочные колпачки для болтов и гаек

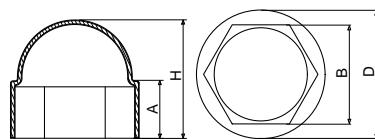

NR ART.	TYP	GWINT	B [mm]	D [mm]	H [mm]	A [mm]	KLUCZ	
600	MS M5	M5	7,9	10,6	9,5	6,0	8	
601	MS M6	M6	9,9	13,2	13,4	7,3	10	
602	MS M8	M8	12,9	17,6	16,5	8,7	13	
603	MS M10	M10	16,9	21,6	20,3	10,1	17	
604	MS M12	M12	18,9	23,6	21,9	11,4	19	
605	MS M14	M14	21,9	27,4	24,2	12,5	22	
606	MS M16	M16	23,9	29,6	27,2	14,0	24	
607	MS M18	M18	26,5	33,3	30,3	17,4	27	
608	MS M20	M20	29,0	36,5	33,5	18,0	30	
609	MS M22	M22	31,3	38,9	36,0	20,0	32	
610	MS M24	M24	34,5	43,9	39,3	20,2	36	
611	MS M27 H60/A *	M27	Niestandardowy kształt. Rysunek techniczny str. 39.					
612	MS M30	M30	45,8	56,0	51,3	24,8	46	
613	MS M33	M33	48,7	59,5	56,2	28,3	50	
614	MS M36	M36	54,1	67,0	75,0	40,0	55	
615	MS M39	M39	59,5	72,0	61,0	34,6	60	
616	MS M42	M42	64,0	76,6	63,1	36,6	64	
617	MS M45	M45	68,4	84,0	88,4	34,5	70	

Materiał: polietylen.

Standard Color

RAL 9005 7040 9010



Maskownica śruby i nakrętki o wydłużonym kształcie

Bolt and nut elongated cap / Schutzkappe fuer Schrauben / Маскировочный колпачок для болтов и гаек, удлинённый

TYP. A

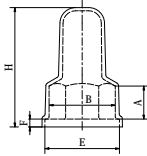

NR ART.	TYP
397	MS M12 H44/A
3134	MS M14 H28/A
340	MS M16 H53/A
3203	MS M18 H58/A
2175	MS M22 H70/A *
382	MS M24 H70/A
611	MS M27 H60/A
384	MS M27 H80/A
344	MS M36 H110/A *

Miejsce na podkładkę.

TYP. B

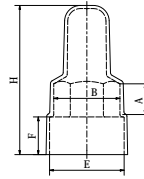

NR ART.	TYP
398	MS M12 H54/B 2 x nakrętka
342	MS M16 H66/B 2 x nakrętka
3204	MS M18 H73/B 2 x nakrętka
381	MS M20 H88/B 2 x nakrętka
343	MS M22 H88/B 2 x nakrętka *
383	MS M24 H90/B 2 x nakrętka
385	MS M27 H100/B 2 x nakrętka
345	MS M36 H138/B 2 x nakrętka *

Miejsce na podkładkę.

TYP. C

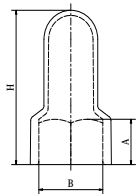

NR ART.	TYP
380	MS M20/C H60
3215	MS M20/C H70

TYP. D

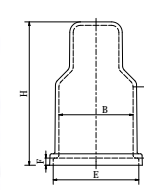

NR ART.	TYP
386	MS M30/D H100 2 x nakrętka

Miejsce na podkładkę.

NR ART.	TYP	GWINT	B [mm]	H [mm]	A [mm]	E [mm]	F [mm]	KLUCZ
397	MS M12 H44/A	M12	18,9	44,0	11,4	26,0	2,9	19
398	MS M12 H54/B 2 x nakrętka	M12	18,9	54,0	11,4	26,0	13,0	19
3134	MS M14 H28/A	M14	21,9	28,0	14,0	34,5	8,4	22
340	MS M16 H53/A	M16	24,2	53,0	16,3	33,0	4,0	24
342	MS M16 H66/B 2 x nakrętka	M16	24,2	66,0	16,3	33,0	17,0	24
3203	MS M18 H58/A	M18	26,5	58,0	21,0	33,4	4,0	27
3204	MS M18 H73/B 2 x nakrętka	M18	26,5	73,0	21,0	36,5	19,0	27
380	MS M20 H60/C	M20	29,3	65,0	19,0	-	-	30
3215	MS M20/H70/C	M20	29,3	75	29	-	-	30
381	MS M20 H88/B 2 x nakrętka	M20	29,3	88,0	19,0	35,5	21,5	30
2175	MS M22/A H70 *	M22	32,3	70,0	21,5	42,0	4,0	32
343	MS M22 H88/B 2 x nakrętka *	M22	32,3	88,0	21,5	42,0	22,0	32
382	MS M24 H70/A	M24	35,2	75,0	21,0	46,6	5,0	36
383	MS M24 H90/B 2 x nakrętka	M24	35,2	94,0	21,0	46,6	24,0	36
611	MS M27 H60/A	M27	40,0	60,0	24,0	51,3	6,0	41
384	MS M27 H80/A	M27	39,9	83,0	24,0	51,3	6,0	41
385	MS M27 H100/B 2 x nakrętka	M27	39,9	99,5	24,0	51,3	27,0	41
386	MS M30 H100/D 2 x nakrętka	M30	51,5	99,5	51,0	59,0	5,0	46
344	MS M36 H110/A *	M36	55,5	110,0	33,6	69,0	6,0	55
345	MS M36 H138/B 2 x nakrętka *	M36	55,5	138,0	33,6	69,0	33,0	55

Materiał: polietylen.

* Towar w przygotowaniu.

Właściwości:

► odporne na promieniowanie UV.

Zastosowanie:

► skuteczna i trwała ochrona przed niekorzystnymi warunkami atmosferycznymi.

► montaż na ekranach wyciszających, barierach ochronnych, lampach oświetleniowych.

Standard Color

RAL 9005 7040 9010



Technologia ultradźwięków

Szerokie zastosowanie w branży meblowej

EN: Ultrasonic technology

DE: Ultraschalltechnologie

RU: Ультразвуковая технология

Wyroby z grupy produktów: zaślepki i akcesoria meblowe
można zamówić z filcem „przyspawanym” metodą ultradźwiękową.





Trwała metoda połączenia filcu z produktem.



Technologia wykorzystywana jest w branży meblowej do trwałego przymocowania filcu na akcesoriach meblowych TYPu: zaślepki, nogi meblowe oraz stopki meblowe itp. Filcowane elementy ułatwiają przesuwanie mebla po gładkich powierzchniach, zabezpieczają podłogę i eliminują hałas. Filce techniczne posiadają bardzo dobre właściwości ślizgowe i są odporne na tarcie.

Zalety mocowania filcu technologią ultradźwiękową:

- Precyzyjne i trwałe przymocowanie filcu bez konieczności stosowania klejów i elementów złącznych.
- Nieporównywalnie większa trwałość przymocowania w porównaniu z tradycyjnie przyklejonym filcem. Podczas użytkowania filc nie zmienia swojego położenia.

Zastosowanie:

- krzesła, stoły, ławy, taborety, fotele, meble tapicerowane, skrzyniowe itp.

Zaślepka cylindryczna

Parallel protection plugs /
Zylinderstopfen /
Заглушка цилиндрическая

GRUPA KP001

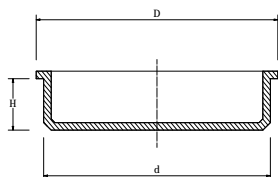

Zakres średnicy otworu od 2 mm do 311 mm.

Zaślepka stożkowa gładka

Dual purpose caps/ plugs/
Konischer Stopfen glatt/
Заглушка коническая гладкая

GRUPA KP002

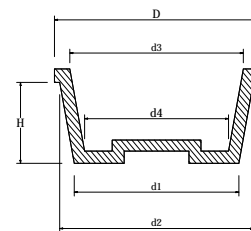

Zakres średnicy otworu od 4,4 mm do 84,5 mm.

Zaślepka stożkowa karbowana

Tapered protection plugs /
Konischer Stopfen karboniert/
Заглушка коническая рифленая

GRUPA KP003

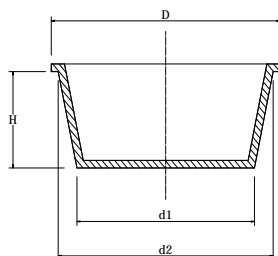

Zakres średnicy otworu od 8,1 mm do 313 mm.

Zaślepka z gwintem/ gaz

Snap-fit threaded plugs /
Stopfen mit Gewinde/
Заглушка резьбовая/Газ

GRUPA KP004

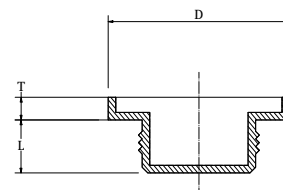

Zakres gwintu od 1/4" do 1" (rury gazowej).

Zaślepka uniwersalna z gwintem

Threaded sealing plugs /
Stopfen universal mit Gewinde /
Заглушка универсальная с резьбой

GRUPA KP005

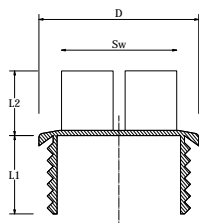

Zakres gwintu metrycznego od M10 do M42.
Zakres gwintu gazowego 1/8" do 2".
Gwint zunifikowany od 7/16"x20 do 1.5/8"x16.

Nasadka na gwint zewnętrzny

Parallel protection plugs/
Zylinderstopfen /
Колпачки для наружной резьбы

GRUPA KP006

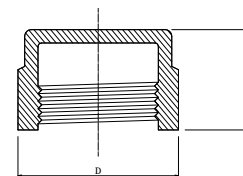

Zakres gwintu metrycznego od M8 do M24.
Zakres gwintu gazowego 1/8" do 4".
Gwint zunifikowany od 3/8"x24 do 2.1/2"x12.



Osłona rur

Pipe protection caps /
Kappe fuer Rohr /
Крышка для трубы

GRUPA KP007

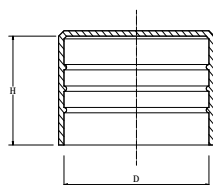

Zakres średnicy zewnętrznej rury od 4 mm do 1625,6 mm.

Nasadka ochronna rur

Socket pipe plugs/caps /
Schutzkappe fuer Rohr/
Защитный колпачок для труб

GRUPA KP008

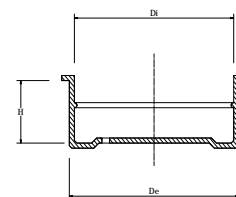

Zakres średnicy zewnętrznej rury od 63 mm do 250 mm.

Osłona kołnierza

Flange protection star shaped plugs /
Flanschschutz /
Крышка фланца

GRUPA KP009

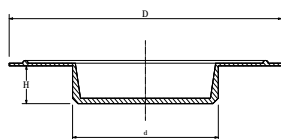

Zakres średnicy otworu od 54 mm do 155,5 mm.

Uniwersalna zatyczka

Universal round insert-ribbed /
Stopfen universal /
Универсальная заглушка

GRUPA KP010

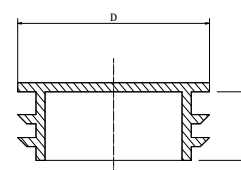

Zakres średnicy otworu od 15 mm do 300 mm.

Zabezpieczenie kołnierzowe

Flange protection large plugs /
Flanschstopfen /
Защита фланца

GRUPA KP011

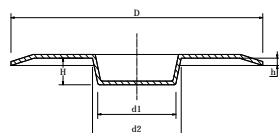

Zakres średnicy otworu od 24,5 do 27,5 mm.

Osłona kołnierza stożkowa

Flange protection parallel plugs /
Flanschcappe konisch /
Коническая крышка фланца

GRUPA KP012

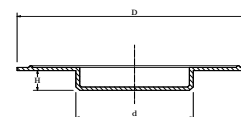

Zakres średnicy otworu od 14,5 mm do 406 mm.

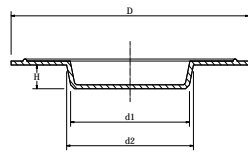
**Ośłona kołnierza cylindryczna****GRUPA KP013**Flange protection tapered plugs /
Flanschcappe zylindrisch /
Цилиндрическая крышка фланца

Zakres średnicy otworu od 24,5 mm do 247 mm.

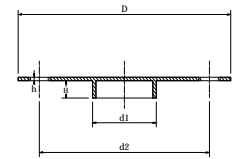
Ośłona kołnierza zintegrowana**GRUPA KP014**Integral protection for plange /
Flanschcappe integriert /
Интегрированная крышка фланца

Zakres średnicy otworu od 51 mm do 302 mm.

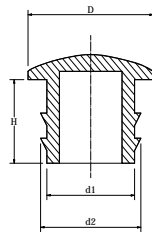
Korek soczewkowy**GRUPA KP015**Round ribbed inserts /
Rundstopfen mit gewoelbtem Boden /
Линзовидная пробка

Zakres średnicy otworu od 15 mm do 25,5 mm.

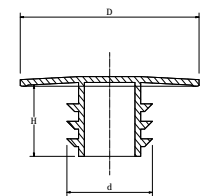
Zaślepka kołnierzowa z lamelkami**GRUPA KP016**Flange protection /
Flansch - Lamellenstopfen /
Фланцевая заглушка с лепестками

Zakres średnicy od 19 mm do 317 mm.

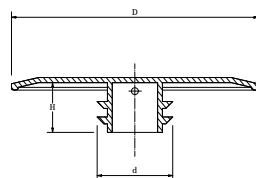
Zaślepka kołnierzowa powiększona z lamelkami**GRUPA KP017**Push-in flange covers /
Flansch - Lamellenstopfen vergrößert /
Фланцевая заглушка увеличенная с лепестками

Zakres średnicy otworu od 14 mm do 410 mm.

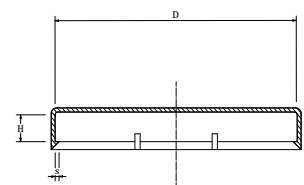
Nasadka kołnierza**GRUPA KP018**Outside fitting flange covers /
Flanschcappe /
Фланцевый колпачокZakres średnicy zewnętrznej gwintu DN15- DN300
od 1/2" do 10".



Zaślepka stożkowa z uchwytem GRUPA KP019

Tapered pull plugs /
Sichtstopfen mit Griff /
Заглушка коническая с держателем

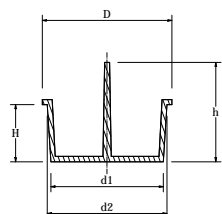

Zakres średnicy otworu od 5,6 mm do 84 mm.

Nasadka wysoka zewnętrzna GRUPA KP020

Female high cap /
Aussenkappe hoch /
Заглушка внешняя высокая

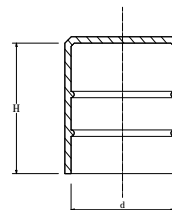

Zakres średnicy zewnętrznej rury od 6 mm do 165 mm.

GRUPA KP021

Zaślepki instalacyjne

Korek do przeprowadzania prób szczelności instalacji o średnicy rury 1/2"

1/2" inch installation test plug leak / Stecker zum Testen der Dichtheit der Installation 1/2" Zoll / Пробка проверки герметичности системы 1/2"

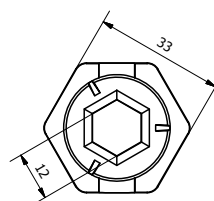
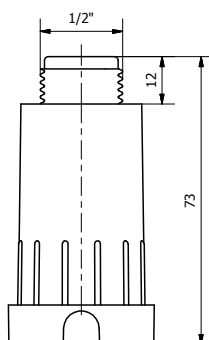

NR ART.	TYP
4063	KP021.1/2"

Materiał: Polietylen

Standard Color
RAL 5005 3020



Aksesoria do mebli szkolnych

EN: School furniture accessories

DE: Zubehoer Schulmoebel

RU: Фурнитура для школьной мебели



Zaślepka zewnętrzna na rurę owalną

Outside oval pipe plugs / Aussenkappe fuer Ovalrohr / Наружные заглушки для овальных труб

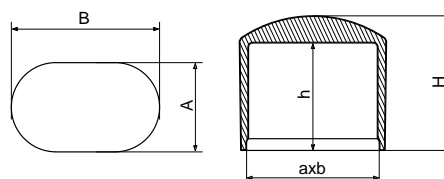

NR ART.	TYP	a x b [mm]	A x B [mm]	H [mm]	h [mm]
360	ZZOW 15 x 30	15 x 30	19,0 x 32,0	23,0	20,5
361	ZZOW 20 x 38	20 x 38	23,0 x 41,4	24,6	20,6

Materiał: polietylen.

Standard Color
RAL 9005

Nakładka ślizgowa na rurę owalną

Oval pipe sliding covers / Gleiter fuer Ovalrohr / Накладки скользящие для овальных труб

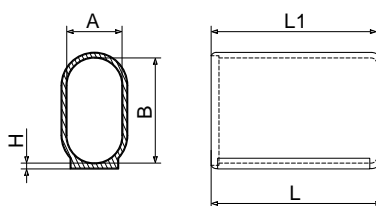

NR ART.	TYP	A x B [mm]	H [mm]	L [mm]	L1 [mm]
362	NŚ 20 x 38	20 x 38	3,7	60,0	53,0
363	NŚ 20 x 40	20 x 40	2,4	60,0	53,0
364	NŚ 30 x 50	30 x 50	3,0	70,0	60,0
365	NŚ 30 x 60	30 x 60	3,0	70,0	60,0

Materiał: polietylen.

Standard Color
RAL 9005 7040

Zastosowanie:



GRUPA ROW
Akcesoria do mebli szkolnych
Redukcja rury owalnej do krzeseł szkolnych

Oval pipe adapters for school chairs / Reduzierung fuer Ovalrohr/Schulstuehle / Переходник овальных труб для школьных стульев

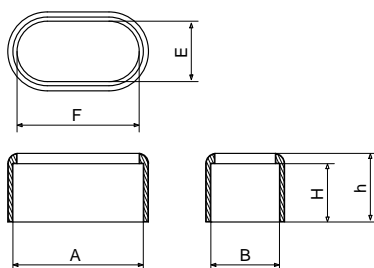

Zastosowanie:



NR ART.	TYP	A x B [mm]	E x F [mm]	H [mm]	h [mm]
366	ROW 20 x 38	20 x 38	15 x 30	19,8	15,8
367	ROW 20 x 40	20 x 40	15 x 35	19,8	15,8

Materiał: polietylen.

Standard Color

RAL 9005 7040

GRUPA NZ
Akcesoria do mebli szkolnych
Nakładka zaciskowa na rurę okrągłą

Clamp covers for round pipes / Kufengleiter fuer Rundrohr / Накладки зажимные для круглых труб

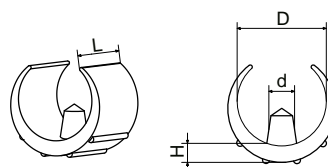

NR ART.	TYP	D [zakres rury]	d [mm]	H [mm]	L [mm]
368	NZ 14-16	Ø14-Ø16	5,5	3,5	18,0
369	NZ 16-18	Ø16-Ø18	5,5	3,5	19,0
387	NZ 18-20	Ø18-Ø20	5,5	3,5	20,0
388	NZ 20-22	Ø20-Ø22	5,5	3,5	22,0
389	NZ 22-26	Ø22-Ø26	5,5	4,5	24,8
390	NZ 28-30	Ø28-Ø30	5,5	5,5	30,0

Materiał: polietylen.

Standard Color

RAL 9005



Stopa do giętych rur owalnych

Feet for bent round pipes / Gleiter fuer gebogenes Ovalrohr/ Ножка для гнутых овальных труб

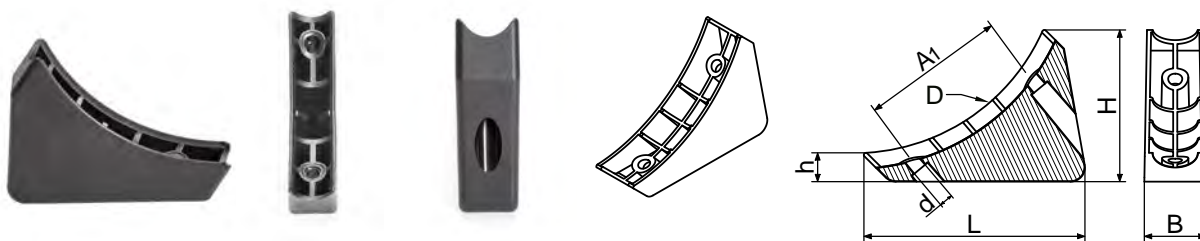

NR ART.	TYP	D [zakres rury]	L [mm]	B [mm]	H [mm]	h [mm]	d [mm]	A1 [mm]
396	SGOW 20 x 38	20 x 38	96,0	23,0	70,0	17,8	70	70

Materiał: poliamid.

Standard Color
RAL 9005

Stopka do giętych rur okrągłych

Feet for curved round pipes / Gleiter fuer gebogenes Rundrohr / Ножка для гнутых круглых труб

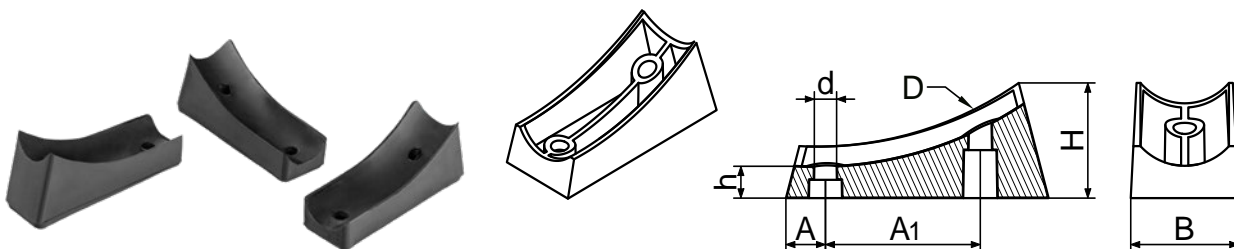

NR ART.	TYP	D [zakres rury]	L [mm]	B [mm]	H [mm]	h [mm]	d [mm]	A [mm]	A1 [mm]
391	SGO 22/H30	Ø22	71,0	23,0	30,5	6,5	6,0	9,5	42,3
392	SGO 22/H25	Ø22	71,0	27,0	25,8	6,5	6,0	9,5	42,3
393	SGO 25	Ø25	72,5	30,0	30,2	8,3	6,0	9,5	42,3
394	SGO 32	Ø32	75,0	32,5	30,0	8,3	6,0	12,0	28,0
395	SGO 38	Ø38	75,0	32,0	30,0	8,3	6,0	12,0	28,0

Materiał: polietylen.

Standard Color
RAL 9005

**Stopa do giętych rur okrągłych**

Rubber furniture washer/ Gleiter fuer gebogenes Rundrohr/ Ножка для гнутых круглых труб

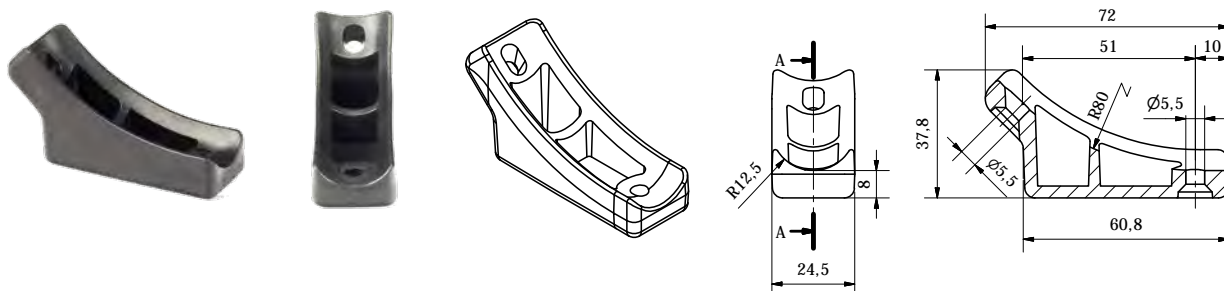

NR ART.	TYP	D [zakres rury]
3159	SGO 25/H38	Ø 25

Materiał: polietylen.

Standard Color
RAL 9005**Uchwyt meblowy**

Furniture handle /Moebelgriff / Мебельная ручка

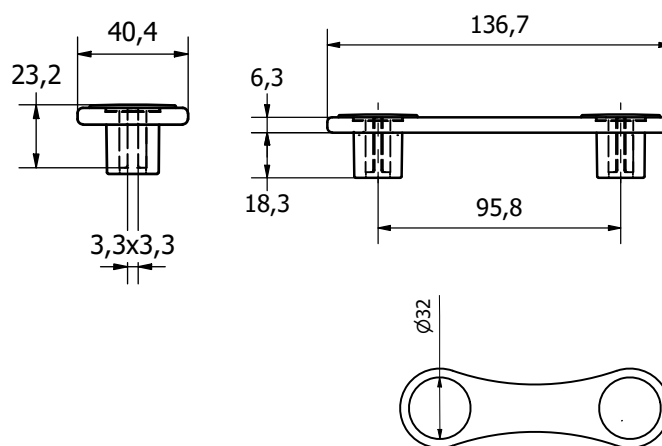

NR ART.	TYP
3387	Uchwyt L96

Właściwości:

- ▶ różne kolory zaślepek maskujących.

Uwaga:

- ▶ możliwość zamówienia dowolnego koloru według wzornika RAL.

Materiał: polipropylen.

Standard Color
RAL 9005

Pozostałe produkty z grupy zaślepki

TYP ZP/SKOS
TYP ZK/SKOS



Zaślepka kwadratowa/
prostokątna skośna

TYP ZP/OZD



Zaślepka prostokątna
ozdobna

TYP ZWOW/SKOS



Zaślepka wsuwana owalna
skośna

TYP ZWOW/SKOS/F



Zaślepka wsuwana owalna
skośna z filcem

TYP ZWO/SKOS



Zaślepka wsuwana okrągła
skośna

TYP ZWO/SKOS/F



Zaślepka wsuwana okrągła
skośna z filcem

TYP NŚÓ



Nakładka ślizgowa okrągła

TYP NŚÓ/F



Nakładka ślizgowa okrągła
z filcem

TYP NŚOW



Nakładka ślizgowa owalna

TYP NŚOW/F



Nakładka ślizgowa owalna
z filcem

TYP ZK/SL
TYP ZP/SL



Zaślepka kwadratowa/
prostokątna ślizg

TYP NZ/P50

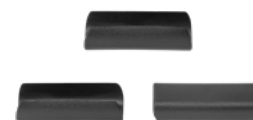

Nakładka zaciskowa płaska

Zaślepki chromowane

EN: Chrome plated plugs

DE: Sichtstopfen verchromt

RU: Заглушки хромированные



Zaślepka okrągła metalizowana

Round tube plugs metallized / Stopfen fuer Rundrohr metallisiert / Заглушки для круглых труб металлизированные

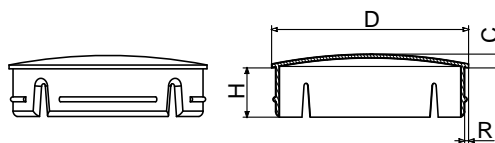

NR ART.	TYP	D [zakres rury (mm)]	R [gr. ścianki (mm)]	C [mm]	H [mm]
900	ZOM 32 gr 1,2	32	1,2	3,5	11,50
909	ZOM 32 gr 1,5	32	1,5	3,5	11,50
901	ZOM 40 gr 1,2	40	1,2	3,5	12,70
902	ZOM 40 gr 1,5	40	1,5	3,5	12,70
903	ZOM 50 gr 1,0	50	1,0	3,5	12,71
904	ZOM 50 gr 1,2	50	1,2	3,5	12,71
905	ZOM 50 gr 1,5	50	1,5	3,5	12,71
906	ZOM 60 gr 1,0	60	1,0	3,5	12,71
907	ZOM 60 gr 1,2	60	1,2	3,5	12,71
908	ZOM 60 gr 1,5	60	1,5	3,5	12,71

Materiał: ABS.

Właściwości:

- ▶ zaślepki chromowane metodą metalizacji lub galwanizacji zapewniają atrakcyjne wykończenie chromowanych rur,
- ▶ powłoka metalizowana na wysoki połysk,
- ▶ konstrukcja zaślepki bez żeberek pozwala na szybkie i trwałe mocowanie wewnątrz rury,
- ▶ dostępne pod wybrane grubości ścianek profilu.

Zastosowanie: meble sklepowe, nóżki meblowe, stojaki chromowane.

Standard Color: efekt chromu.

Zaślepka okrągła metalizowana półkolistą

Plugs with ball head for round tubes metallized / Stopfen mit Kugelkopf fuer Rundrohr metallisiert / Заглушки в форме полушара для круглых труб металлизированные

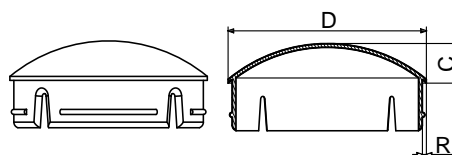

NR ART.	TYP	D [zakres rury (mm)]	R [gr. ścianki (mm)]	C [mm]	H [mm]
915	ZORM 50 gr 1,0	50	1,0	10,0	12,70
916	ZORM 50 gr 1,2	50	1,2	10,0	12,70
917	ZORM 50 gr 1,5	50	1,5	10,0	12,70

Materiał: ABS.

**Zaślepka okrągła z blaszką chromowaną**

Chrome – plated round tube plugs with metal cover / Verchromt Sichtstopfen fuer Rundrohr mit Metallabdeckung /
Заглушки круглые хромированные с металлическим покрытием

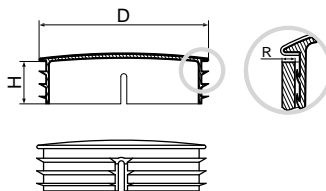

NR ART.	TYP	D [zakres rury (mm)]	R [gr. ścianki (mm)]	H [mm]
920	ZOCH 25 gr 0,8–1,5	25	0,8–1,5	10,5
921	ZOCH 32 gr 1,0–1,2	32	1,0–1,2	16,0
931	ZOCH 32 gr 1,5	32	1,5	16,0
922	ZOCH 40 gr 1,0	40	1,0	16,0
923	ZOCH 40 gr 1,2	40	1,2	16,0
924	ZOCH 40 gr 1,5	40	1,5	16,0
925	ZOCH 50 gr 1,0	50	1,0	16,0
926	ZOCH 50 gr 1,2	50	1,2	16,0
927	ZOCH 50 gr 1,5	50	1,5	16,0
928	ZOCH 60 gr 1,0–1,2	60	1,0–1,2	16,0
930	ZOCH 60 gr 1,5	60	1,5	16,0

Materiał: polietylen, polerowana stal nierdzewna.

Właściwości:

- ▶ zaślepki z blaszką nierdzewną polerowaną na wysoki połysk,
- ▶ wykorzystywana w przemyśle meblowym jako element nóżki metalowej,
- ▶ blaszka zabezpieczona folią ochronną,
- ▶ bardzo mocne i skuteczne zaciśnięcie blaszki nierdzewnej na zaślepce,
- ▶ pewny montaż wewnątrz rury dzięki zastosowaniu kątowych żeberk,
- ▶ chromowana powłoka podnosi estetykę gotowych produktów,
- ▶ dostępne pod wybrane grubości ścianek profilu,
- ▶ nie powinny być narażone na warunki atmosferyczne.



Zastosowanie: meble sklepowe, nóżki meblowe, stojaki chromowane.



GRUPA ZKCH

Zaślepki chromowane

Zaślepka kwadratowa z blaszką chromowaną

Chrome – plated square tube plugs with metal cover / Verchromt Sichtstopfen für Quadratrohr mit Metallabdeckung / Заглушки квадратные хромированные с металлическим покрытием

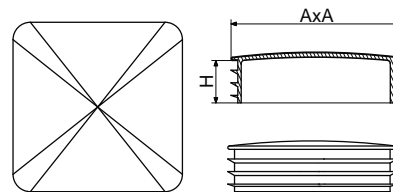
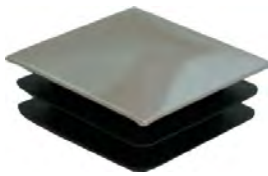

NR ART.	TYP	A x A [mm]	R [gr. ścianki(mm)]	H [mm]
940	ZKCH 20 gr 1,2-1,5	20x20	1,2-1,5	10,5
941	ZKCH 25 gr 1,2-1,5	25x25	1,2-1,5	10,5
942	ZKCH 30 gr 1,2-1,5	30x30	1,2-1,5	12,0
943	ZKCH 40 gr 1,2-1,5	40x40	1,2-1,5	12,0

Materiał: polietylen, blacha chromowana.

Standard Color: efekt chromu.

GRUPA WW

Uniwersalne wkłady do produkcji nóg meblowych

Wkład wbijany do rury okrągłej z nakrętką M8

Insert bushing with M8 nut / Buchse fuer Rundrohr mit Mutter M8 / Вкладыш втискиваемый для круглой трубы с гайкой M8

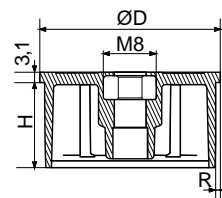

NR ART.	TYP	R [gr. ścianki(mm)]	D [mm]	H [mm]	UWAGA
T080	WW 40 M8 1,0-1,2	1,0-1,2	40,0	24,0	Nakrętka M8
T081	WW 40 M8 1,5	1,5	40,0	24,0	Nakrętka M8
T082	WW 50 M8 1,0	1,0	50,0	24,0	Nakrętka M8
T083	WW 50 M8 1,2	1,2	50,0	24,0	Nakrętka M8
T084	WW 50 M8 1,5	1,5	50,0	24,0	Nakrętka M8
T085	WW 60 M8 1,0	1,0	60,0	24,0	Nakrętka M8
2182	WW 60 M8 1,2	1,2	60,0	24,0	Nakrętka M8
T375	WW 60 M8 1,5	1,5	60,0	24,0	Nakrętka M8

Materiał: polipropylen.

Właściwości: podczas produkcji nóg meblowych wkład wbijany pozwala na pominięcie procesu spawania metalowego talarka wewnątrz rury.

Standard Color
RAL 9005



Wkład wbijany do rury okrągłej ze śrubą M8

Insert bushing with M8 bolt / Buchse fuer Rundrohr mit Schraube M8 / Вкладыш втискиваемый для круглой трубы с болтом M8

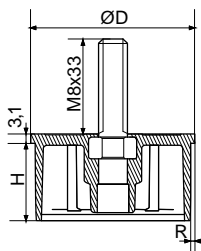

NR ART.	TYP	R [gr. ścianki (mm)]	D [mm]	H [mm]	UWAGA
T086	WW 40 M8x33 1,0-1,2	1,0-1,2	40,0	24,0	Gwint M8x33
T087	WW 40 M8x33 1,5	1,5	40,0	24,0	Gwint M8x33
T088	WW 50 M8x33 1,0	1,0	50,0	24,0	Gwint M8x33
T089	WW 50 M8x33 1,2	1,2	50,0	24,0	Gwint M8x33
T090	WW 50 M8x33 1,5	1,5	50,0	24,0	Gwint M8x33
T330	WW 60 M8x33 1,0	1,0	60,0	24,0	Gwint M8x33
T091	WW 60 M8x33 1,2	1,2	60,0	24,0	Gwint M8x33
T376	WW 60 M8x23 1,5	1,5	60,0	24,0	Gwint M8x23

Materiał: polipropylen.

Właściwości:

► podczas produkcji nóżek meblowych wkład wbijany pozwala na pominięcie procesu spawania metalowego talarka wewnątrz rury.

Standard Color
RAL 9005



GRUPA WR

Uniwersalne wkłady do produkcji nóg meblowych

Wkład rozporowy do rury Ø50/Ø60

Expander bushing for round tube Ø50/Ø60 / Einsteckbuchse fuer Rundrohr Ø50/Ø60 / Распорный вкладыш под трубу Ø50/Ø60

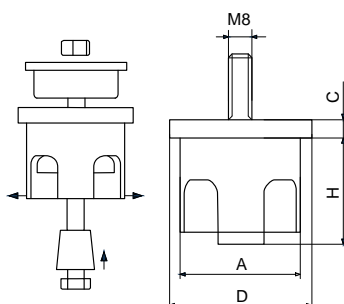

NR ART.	TYP	A [mm]	C [mm]	H [mm]	D [mm]
T052	WR-50	47,3	7,5	38,6	56,4
T053	WR-60	57,0	7,5	38,6	65,7

Materiał: poliamid.

Standard Color
RAL 9005



Ślizg okrągły z bolcem

Round furniture glide with pin / Rund Moebelgleiter mit Zapfen /
Круглый скользян со штырьком



NR ART.	TYP	A [mm]	C [mm]	h [mm]	H [mm]
T342	S-18/B4,5	16	8	4,5	11
T017	S-18/B6,0	16	8	6	11
T018	S-18/C	16	4,3	4,5	9,5

Materiał: polipropylen.

Standard Color
RAL 9005

**Stopka okrągła z bolcem**

Round furniture glide with pin / Rund Moebelgleiter mit Zapfen /
Ножка круглая со штырьком



NR ART.	TYP
T021	S-52/A

Materiał: polipropylen.

Standard Color
RAL 9005

**Stopka okrągła z bolcami**

Round foot with pins / Rund Moebelgleiter mit Zapfen /
Ножка круглая со штырьками



NR ART.	TYP
T022	S-52/B

Materiał: polipropylen.

Standard Color
RAL 9005



Podstawa do nóżek metalowych

Supports for metal legs / Untersaetze fuer Metallfüße / Подставки для металлических ножек

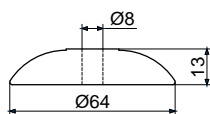

NR ART.	TYP
T035	S-30/A

Materiał: polipropylen.

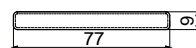
Standard Color
RAL 9005

NR ART.	TYP
T036	S-30/B

Materiał: polipropylen.

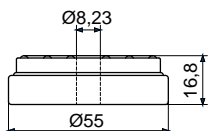
Standard Color
RAL 9005

NR ART.	TYP
T037	S-30/C

Materiał: polipropylen.

Standard Color
RAL 9005

Podkładki Tulejki

EN: Washers and spacers

DE: Unterlegscheiben und Distanzbuchsen

RU: Подкладки / Втулки

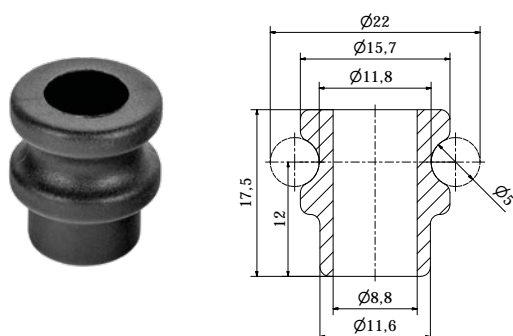

Tulejka do sprężyny podnośnikaJack spring bushing / Huelse fuer Aufzugsfeder /
Втулка для пружины подъемного механизма

NR ART.	TYP	MATERIAŁ
T337	TS15,7x17,5x8,8/PA66	PA66

Materiał: poliamid PA66.

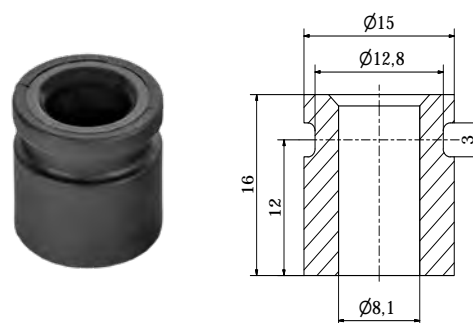
Standard Color
RAL 9005**Tulejka do sprężyny podnośnika**Bush for jack spring / Huelse fuer Aufzugsfeder /
Втулка для пружины подъемного механизма

NR ART.	TYP	MATERIAŁ
T338	TS15x16x8,1/PA66	PA66

Materiał: poliamid PA66.

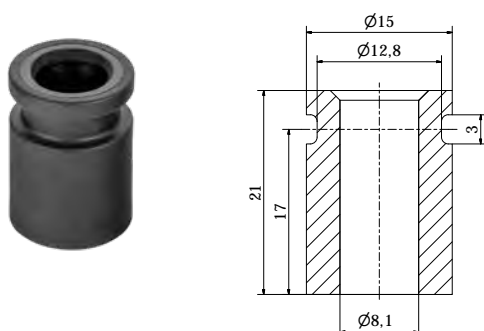
Standard Color
RAL 9005**Tulejka do sprężyny podnośnika**Bush for jack spring / Huelse fuer Aufzugsfeder /
Втулка для пружины подъемного механизма

NR ART.	TYP	MATERIAŁ
T347	TS15x21x8,1/PA66	PA66

Materiał: poliamid PA66.

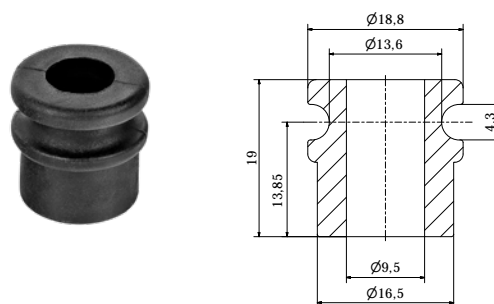
Standard Color
RAL 9005**Tulejka do sprężyny podnośnika**Bush for jack spring / Huelse fuer Aufzugsfeder /
Втулка для пружины подъемного механизма

NR ART.	TYP	MATERIAŁ
T348	TS18,8x19x9,5/PA66	PA66

Materiał: poliamid PA66.

Standard Color
RAL 9005



Tulejka do sprężyny podnośnika

Bush for jack spring / Huelse fuer Aufzugsfeder / Втулка для пружины подъемного механизма

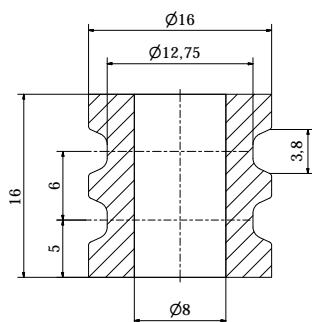

NR ART.	TYP	MATERIAŁ
T349	TS16x16x8*/PA66	PA66

* Towar w przygotowaniu.

Materiał: poliamid PA66.

Standard Color
RAL 9005



Tulejka do sprężyny podnośnika

Bush for jack spring / Huelse fuer Aufzugsfeder / Втулка для пружины подъемного механизма

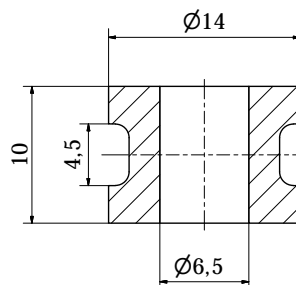

NR ART.	TYP	MATERIAŁ
T361	TS14x10x6,5*/PA66	PA66

* Towar w przygotowaniu.

Materiał: poliamid PA66.

Standard Color
RAL 9005



Tulejka do sprężyny podnośnika

Bush for jack spring / Huelse fuer Aufzugsfeder / Втулка для пружины подъемного механизма

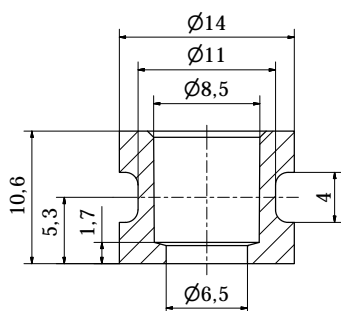

NR ART.	TYP	MATERIAŁ
T362	TS14x10,6x6,5/N*/PA66	PA66

* Towar w przygotowaniu.

Materiał: poliamid PA66.

Standard Color
RAL 9005



ZASTOSOWANIE TULEJEK I PODKŁADEK W PODNOŚNIKU MEBLOWYM

Przykład:



Podkładka okrągła z tworzywa

Round pad / Unterlegscheibe rund / Подкладка круглая

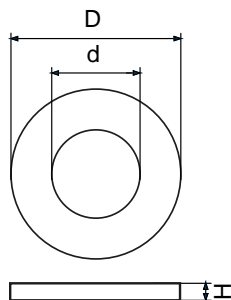
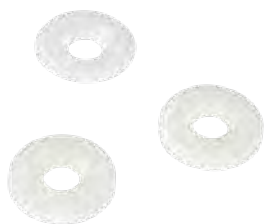

NR ART.	TYP	D [mm]	H [mm]	d [mm]	DO GWINTU
T200	PO 6 x 2,5 x 0,5	6,0	0,5	2,5	M2,3
T201	PO 6 x 2,7 x 0,5	6,0	0,5	2,7	M2,5
T202	PO 6 x 3,2 x 0,5	6,0	0,5	3,2	M3
T203	PO 6 x 2,5 x 1,0	6,0	1,0	2,5	M2,3
T204	PO 6 x 2,7 x 1,0	6,0	1,0	2,7	M2,5
T205	PO 6 x 3,2 x 1,0	6,0	1,0	3,2	M3
T206	PO 6 x 2,5 x 2,0	6,0	2,0	2,5	M2,3
T207	PO 6 x 2,7 x 2,0	6,0	2,0	2,7	M2,5
T208	PO 6 x 3,2 x 2,0	6,0	2,0	3,2	M3
T209	PO 8 x 2,7 x 0,5	8,0	0,5	2,7	M2,5
T210	PO 8 x 3,2 x 0,5	8,0	0,5	3,2	M3
T211	PO 8 x 4,3 x 0,5	8,0	0,5	4,3	M4
T212	PO 8 x 5,3 x 0,5	8,0	0,5	5,3	M5
T213	PO 8 x 2,7 x 1,0	8,0	1,0	2,7	M2,5
T214	PO 8 x 3,2 x 1,0	8,0	1,0	3,2	M3
T215	PO 8 x 4,3 x 1,0	8,0	1,0	4,3	M4
T216	PO 8 x 5,3 x 1,0	8,0	1,0	5,3	M5
T217	PO 8 x 2,7 x 1,5	8,0	1,5	2,7	M2,5
T218	PO 8 x 3,2 x 1,5	8,0	1,5	3,2	M3
T219	PO 8 x 4,3 x 1,5	8,0	1,5	4,3	M4
T220	PO 8 x 5,3 x 1,5	8,0	1,5	5,3	M5
T221	PO 10 x 5,3 x 1,0	10,0	1,0	5,3	M5
T222	PO 12 x 4,3 x 1,0	12,0	1,0	4,3	M4
T223	PO 12 x 5,3 x 1,0	12,0	1,0	5,3	M5
T224	PO 12 x 6,3 x 1,0	12,0	1,0	6,3	M6
T225	PO 12 x 4,3 x 1,5	12,0	1,5	4,3	M4
T226	PO 12 x 5,3 x 1,5	12,0	1,5	5,3	M5
T228	PO 12 x 6,3 x 1,5	12,0	1,5	6,3	M6
T258	PO 12 x 8,4 x 1,5	12,0	1,5	8,4	M8
T229	PO 12 x 4,3 x 2,0	12,0	2,0	4,3	M4
T230	PO 12 x 5,3 x 2,0	12,0	2,0	5,3	M5
T231	PO 12 x 6,3 x 2,0	12,0	2,0	6,3	M6



NR ART.	TYP	D [mm]	H [mm]	d [mm]	DO GWINTU
T232	PO 15 x 5,3 x 1,6	15,0	1,6	5,3	M5
T233	PO 15 x 6,3 x 1,6	15,0	1,6	6,3	M6
T259	PO 15x 8,4 x 1,0	15,0	1,0	8,4	M8
T234	PO 15 x 8,4 x 1,6	15,0	1,6	8,4	M8
T235	PO 15 x 5,3 x 1,7	15,0	1,7	5,3	M5
T236	PO 15 x 6,3 x 1,7	15,0	1,7	6,3	M6
T237	PO 15 x 8,4 x 1,7	15,0	1,7	8,4	M8
T332	PO 17 x 8,4 x 1,5	17,0	1,5	8,4	M8
T238	PO 17 x 8,4 x 1,6	17,0	1,6	8,4	M8
T239	PO 17 x 8,4 x 1,7	17,0	1,7	8,4	M8
T240	PO 17 x 8,4 x 2,0	17,0	2,0	8,4	M8
T335	PO 17 x 8,4 x 5,0	17,0	5,0	8,4	M8
T260	PO 19 x 8,4 x 1,5	19,0	1,5	8,4	M8
T261	PO 19 x 8,4 x 2,0	19,0	2,0	8,4	M8
T243	PO 22 x 8,4 x 2,0	22,0	2,0	8,4	M8
T244	PO 22 x 10,5 x 2,0	22,0	2,0	10,5	M10
T245	PO 22 x 13,0 x 2,0	22,0	2,0	13,0	M12
T246	PO 22 x 8,4 x 2,5	22,0	2,5	8,4	M8
T247	PO 22 x 10,5 x 2,5	22,0	2,5	10,5	M10
T248	PO 22 x 13,0 x 2,5	22,0	2,5	13,0	M12
T249	PO 22 x 8,4 x 3,0	22,0	3,0	8,4	M8
T250	PO 22 x 10,5 x 3,0	22,0	3,0	10,5	M10
T251	PO 22 x 13,0 x 3,0	22,0	3,0	13,0	M12
T262	PO 25 x 8,4 x 1,5	25,0	1,5	8,4	M8
T252	PO 25 x 8,4 x 2,0	25,0	2,0	8,4	M8
T253	PO 25 x 10,5 x 2,0	25,0	2,0	10,5	M10
T254	PO 25 x 13,0 x 2,0	25,0	2,0	13,0	M12
T255	PO 25 x 8,4 x 2,5	25,0	2,5	8,4	M8
T256	PO 25 x 10,5 x 2,5	25,0	2,5	10,5	M10
T257	PO 25 x 13,0 x 2,5	25,0	2,5	13,0	M12

Materiał: poliamid PA6.

Uwaga:

- ▶ istnieje możliwość wyprodukowania podkładek z innego tworzywa
 - PA 6.6 - o chwilowej podwyższonej odporności na temperaturę do 220 °C,
- ▶ możliwość zamówienia innych kolorów podkładek w ramach indywidualnego zamówienia,
- ▶ możliwość wykonania dowolnej wysokości oraz innego otworu.

Właściwości:

- ▶ wysoka odporność na ścieralność i temperaturę 180 °C,
- ▶ odporna na oleje, smary, paliwa, wilgoć,
- ▶ zapewnia izolację elementu.

Standard Color: naturalny.

Podkładka dystansowa

Spacer / Unterlegscheibe / Дистанционная прокладка

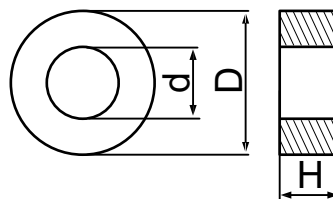
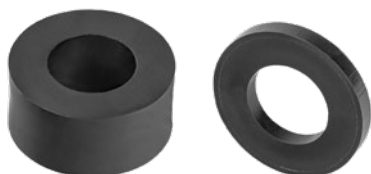

NR ART.	TYP	D [mm]	H [mm]	d [mm]
	PD6xHxd	6	2,5-30	Od M2,3 do M3
	PD8xHxd	8	2,5-30	Od M2,3 do M5
	PD10xHxd	10	2,5-30	M5
	PD12xHxd	12	2,5-30	Od M4 do M6
	PD15xHxd	15	2,5-30	Od M5 do M8
	PD17xHxd	17	2,5-30	M8
	PD20xHxd	20	2,5-30	Od M10 do M12
	PD22xHxd	22	2,5-30	Od M8 do M12
	PD25xHxd	25	2,5-30	Od M8 do M12
T404	PD12x2,5x6,4	12	2,5	6,4

Materiał: polietylen.

Uwaga: możliwość wykonania dowolnej wysokości w zakresie od 2,5 mm do 30 mm.

Standard Color
RAL 9005**Podkładka siodłowa do łączenia rury z płaszczyzną**

Seat-shaped washer for connecting a pipe to a plane / Sattelunterlegscheibe zur Rohrverbindung mit Flaeche / Подкладка в форме сиденья для соединения трубы с плоскостью

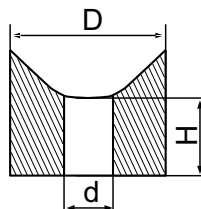

Materiał: polietylen.

Uwaga: dostępna dla rur w zakresie od Ø12 do Ø60. Dokładne rozmiary na zapytanie.

Standard Color
RAL 9005

Podkładka siodłowa do łączenia dwóch równoległych rur

Seat-shaped washer for connecting two parallel pipes / Sattelunterlegscheibe zur Verbindung von zwei Rohren parallel / Подкладка в форме сиденья для соединения двух параллельных труб



Materiał: polietylen.

Uwaga: dostępna dla rur w zakresie od $\varnothing 12$ do $\varnothing 42$. Dokładne rozmiary na zapytanie.

Standard Color
RAL 9005

Podkładka siodłowa do łączenia dwóch rur ustawionych względem siebie prostopadle

Seat-shaped washer for connecting two perpendicular pipes / Sattelunterlegscheibe zur Verbindung von zwei Rohren senkrecht gestellt / Подкладка в форме сиденья для соединения двух перпендикулярных друг к другу труб

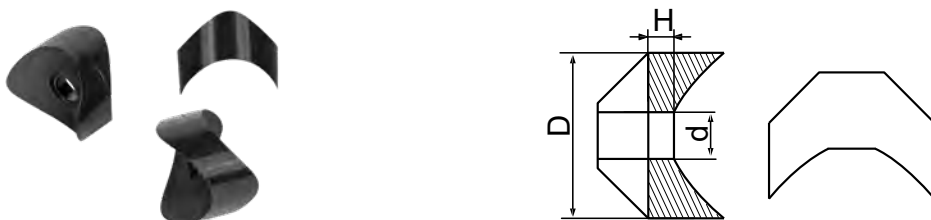

Materiał: polietylen.

Uwaga: dostępna dla rur w zakresie od $\varnothing 12$ do $\varnothing 42$. Dokładne rozmiary na zapytanie.

Standard Color
RAL 9005



Wkładki gwintowane

Pokręta

Stopki regulacyjne

Uchwyty

EN: Adjusting feet / Hand knobs / Threaded inserts / Handles

DE: Justierfuesse / Sterngriffe / Gewindestopfen / Griffe

RU: Регулировочные ножки / Маховики/Резьбовые вкладыши





Wkładka gwintowana okrągła PA

Round threaded tube inserts / Gewindestopfen fuer Rundrohre/ Вкладыш круглый с резьбой

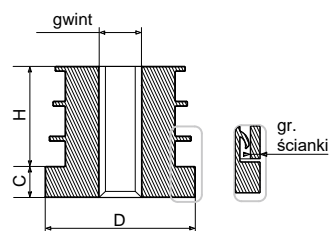

NR ART.	TYP	GWINT	D [mm]	GR. ŚCIANKI [mm]	H [mm]	C [mm]
3274	WGOT 20 M6	M6	20	1,0-1,25	20,0	6,2
3275	WGOT 20 M6	M6	20	1,5	20,0	6,2
700	WGOT 20 M8	M8	20	1,0-1,25	20,0	6,2
701	WGOT 20 M8	M8	20	1,5	20,0	6,2
702	WGOT 20 M10	M10	20	1,0-1,25	20,0	6,2
703	WGOT 20 M10	M10	20	1,5	20,0	6,2
704	WGOT 25 M8	M8	25	1,0-1,25	20,0	6,2
705	WGOT 25 M8	M8	25	1,5	20,0	6,2
706	WGOT 25 M10	M10	25	1,0-1,25	20,0	6,2
707	WGOT 25 M10	M10	25	1,5	20,0	6,2
708	WGOT 30 M8	M8	30	1,0-1,25	20,0	6,2
709	WGOT 30 M8	M8	30	1,5	20,0	6,2
710	WGOT 30 M8	M8	30	2,0	20,0	6,2
711	WGOT 30 M10	M10	30	1,0-1,25	20,0	6,2
712	WGOT 30 M10	M10	30	1,5	20,0	6,2
713	WGOT 30 M10	M10	30	2,0	20,0	6,2
714	WGOT 32 M8	M8	32	1,0-1,2	20,0	6,2
715	WGOT 32 M10	M10	32	1,0-1,2	20,0	6,2
720	WGOT 40 M8	M8	40	1,0-1,5	20,0	6,2
721	WGOT 40 M8	M8	40	2,0	20,0	6,2
724	WGOT 40 M10	M10	40	1,0-1,5	20,0	6,2
725	WGOT 40 M10	M10	40	2,0	20,0	6,2

Uwaga: możliwość wykonania gwintu M6.

Materiał: poliamid.

Standard Color
RAL 9005

Wkładka gwintowana okrągła z gwintem metalowym

Round tube insert with metal thread / Gewindestopfen rund mit Metallgewinde / Вкладыш круглый с металлической резьбой

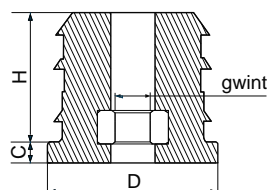

NR ART.	TYP	GWINT	D [mm]	GR. ŚCIANKI [mm]	H [mm]	C [mm]
779	WGOM25 M8	M8	25	1,5-2,0	25,0	5
780	WGOM30 M8	M8	30	1,5	25,5	4
781	WGOM30 M10	M10	30	1,5	25,5	4
782	WGOM32 M8	M8	32	1,5	25,5	4
783	WGOM32 M10	M10	32	1,5	25,5	4
784	WGOM35 M8	M8	35	1,5	25,5	4
785	WGOM35 M10	M10	35	1,5	25,5	4
786	WGOM40 M8	M8	40	1,2-1,5	25,0	5
4058	WGOM40 M8/ HDPE*	M8	40	2,0	25,0	5
787	WGOM40 M10	M10	40	1,5	25,0	5
798	WGOM40 M10	M10	40	2,0-2,5	25,0	5
4064	WGOM40 M10/ HDPE*	M10	40	2,0	25,0	5

 Materiał: poliamid
 * polietylen.

 Standard Color
 RAL 9005

Wkład wbijany do rury okrągłej z nakrętką M8

Insert bushing with M8 nut / Buchse fuer Rundrohr mit Mutter M8 / Вкладыш втискиваемый для круглой трубы с гайкой M8

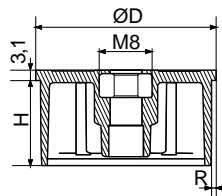

NR ART.	TYP	R [gr. ścianki(mm)]	D [mm]	H [mm]	UWAGA
T080	WW 40 M8 1,0-1,2	1,0-1,2	40,0	24,0	Nakrętka M8
T081	WW 40 M8 1,5	1,5	40,0	24,0	Nakrętka M8
T082	WW 50 M8 1,0	1,0	50,0	24,0	Nakrętka M8
T083	WW 50 M8 1,2	1,2	50,0	24,0	Nakrętka M8
T084	WW 50 M8 1,5	1,5	50,0	24,0	Nakrętka M8
T085	WW 60 M8 1,0	1,0	60,0	24,0	Nakrętka M8
2182	WW 60 M8 1,2	1,2	60,0	24,0	Nakrętka M8
T375	WW 60 M8 1,5	1,5	60,0	24,0	Nakrętka M8

Materiał: polipropylen.

Właściwości:

- ▶ podczas produkcji nóg meblowych wkład wbijany pozwala na pominięcie procesu spawania metalowego talarka wewnątrz rury.

Standard Color
RAL 9005

Wkład wbijany do rury okrągłej ze śrubą M8

Insert bushing with M8 bolt / Buchse fuer Rundrohr mit Schraube M8 / Вкладыш втискиваемый для круглой трубы с болтом M8

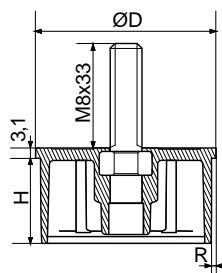

NR ART.	TYP	R [gr. ścianki profilu]	D [mm]	H [mm]	UWAGA
T086	WW 40 M8x33 1,0-1,2	1,0-1,2	40,0	24,0	Gwint M8x33
T087	WW 40 M8x33 1,5	1,5	40,0	24,0	Gwint M8x33
T088	WW 50 M8x33 1,0	1,0	50,0	24,0	Gwint M8x33
T089	WW 50 M8x33 1,2	1,2	50,0	24,0	Gwint M8x33
T090	WW 50 M8x33 1,5	1,5	50,0	24,0	Gwint M8x33
T330	WW 60 M8x33 1,0	1,0	60,0	24,0	Gwint M8x33

NR ART.	TYP	R [gr. ścianki profilu]	D [mm]	H [mm]	UWAGA
T091	WW 60 M8x33 1,2	1,2	60,0	24,0	Gwint M8x33
T376	WW 60 M8x23 1,5	1,5	60,0	24,0	Gwint M8x23

Materiał: polipropylen.

Właściwości:

► podczas produkcji nóżek meblowych wkład wbijany pozwala na pominięcie procesu spawania metalowego talarka wewnątrz rury.

Standard Color

RAL 9005



GRUPA WGKT

Wkładki gwintowane

Wkładka gwintowana kwadratowa PA

Square threaded tube inserts PA / Gewindestopfen fuer Quadratrohr PA / Вкладыш квадратный с резьбой PA

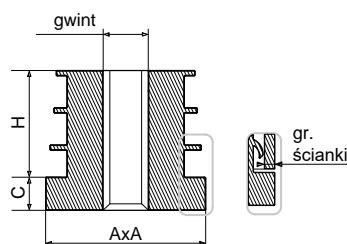

NR ART.	TYP	GWINT	AxA [mm]	GR. ŚCIANKI [mm]	H [mm]	C [mm]
3273	WGKT 20 M6	M6	20x20	1,0-1,25	20,0	6,2
3267	WGKT 20 M6	M6	20x20	1,5	20,0	6,2
730	WGKT 20 M8	M8	20x20	1,0-1,25	20,0	6,2
731	WGKT 20 M8	M8	20x20	1,5	20,0	6,2
732	WGKT 20 M10	M10	20x20	1,0-1,25	20,0	6,2
733	WGKT 20 M10	M10	20x20	1,5	20,0	6,2
734	WGKT 25 M8	M8	25x25	1,0-1,25	20,0	6,2
735	WGKT 25 M8	M8	25x25	1,5	20,0	6,2
736	WGKT 25 M10	M10	25x25	1,0-1,25	20,0	6,2
737	WGKT 25 M10	M10	25x25	1,5	20,0	6,2
738	WGKT 30 M8	M8	30x30	1,0-1,25	20,0	6,2
739	WGKT 30 M8	M8	30x30	1,5	20,0	6,2
740	WGKT 30 M8	M8	30x30	2,0	20,0	6,2
741	WGKT 30 M10	M10	30x30	1,0-1,25	20,0	6,2
742	WGKT 30 M10	M10	30x30	1,5	20,0	6,2
743	WGKT 30 M10	M10	30x30	2,0	20,0	6,2
750	WGKT 40 M8	M8	40x40	1,0-1,5	20,0	6,2
751	WGKT 40 M8	M8	40x40	2,0	20,0	6,2
754	WGKT 40 M10	M10	40x40	1,0-1,5	20,0	6,2
755	WGKT 40 M10	M10	40x40	2,0	20,0	6,2

Uwaga: możliwość wykonania gwintu M6.

Materiał: poliamid.

Standard Color

RAL 9005



**Wkładka kwadratowa z gwintem metalowym składana/ wzmocniona PA**

Square threaded tube inserts with metal thread/reinforced PA / Gewindestopfen fuer Quadratrohr mit Metallgewinde/zusammenklappbar PA / Вкладыш квадратный с металлической резьбой / усиленный PA

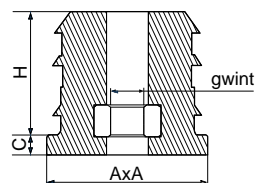

NR ART.	TYP	GWINT	AxA [mm]	GR. ŚCIANKI [mm]	H [mm]	C [mm]
760	WGKM 30 M8	M8	30x30	1,2-2,0	30,0	5,0
761	WGKM 30 M10	M10	30x30	1,2-2,0	30,0	5,0
762	WGKM 40 M8	M8	40x40	1,5-2,0	30,0	5,0
763	WGKM 40 M10	M10	40x40	1,5-2,0	30,0	5,0

Materiał: poliamid.

Uwaga:

► w komplecie nakrętka metalowa do samodzielnego montażu.

Standard Color
RAL 9005





GRUPA WGKM/WN

Wkładki gwintowane

NOWOŚĆ

Wkładka kwadratowa z gwintem metalowym

Square threaded insert / Gewindestopfen fuer Quadratrohr mit Metallgewinde / Вкладыш квадратный с металлической резьбой

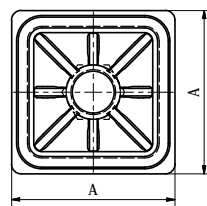
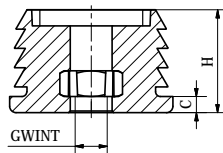

NR ART.	TYP	GWINT	A x A [mm]	Gr. ścianki [mm]	H [mm]	C [mm]
3262	WGKM/WN 50 M10	M10	50x50	2,0	26,5	5

Materiał: polietylen.

Standard Color
RAL 9005

GRUPA WGPM/WN

Wkładki gwintowane

NOWOŚĆ

Wkładka prostokątna z gwintem metalowym

Rectangular threaded insert / Gewindestopfen fuer Rechteckrohr mit Metallgewinde / Вкладыш прямоугольный с металлической резьбой

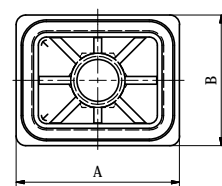
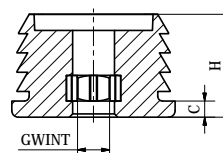

NR ART.	TYP	GWINT	AxB [mm]	Gr. ścianki [mm]	H [mm]	C [mm]
3263	WGPM/WN 40x50 M10	M10	40x50	2,0	26,5	5

Materiał: poliamid.

Standard Color
RAL 9005

Regulator wysokości

Height adjuster / Höhenversteller / Регулятор высоты



Kwadrat

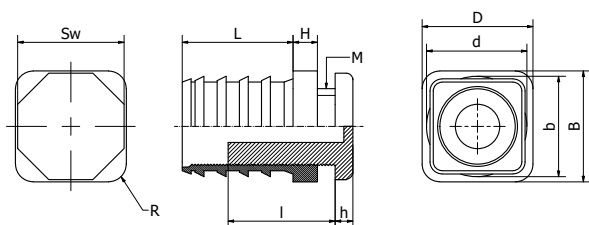

Prostokąt

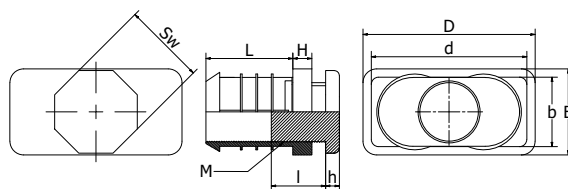

NR ART.	TYP	WYMIAR RURY DxB	GR. ŚCIANKI [mm]	H [mm]	dxh [mm]	L [mm]	Śruba M x l x h [mm]	SW	PROMIENI
3771	RW 20x20	20x20	1,0-2,0	5,0	18,6x18,6	17,0	10x24x4	20	
3772	RW 25x25	25x25	1,0-2,0	5,5	23,3x23,3	25,0	16x26x6	27	
3773	RW 25x25/ R6	25x25	1,0-2,0	5,5	23,3x23,3	25,0	16x26x6	27	R6
3774	RW 30x30	30x30	1,0-2,0	5,5	28,6x28,6	23,0	20x25x6	27	
3775	RW 30x30/ R6	30x30	1,0-2,0	5,5	28,6x28,6	23,0	20x25x6	27	R6
3776	RW 35x35	35x35	1,5	5,0	32,5x32,5	29,2	22x20x5	28	
3777	RW 40x40	40x40	2,0	5,0	37,0x37,0	29,0	22x20x5	28	
3778	RW 45x45	45x45	1,5-2,0	5,0	42,0x42,0	29,0	30x28x5	41	
3779	RW 30x20	30x20	1,0-2,0	5,0	28,5x18,0	32,0	12x27x5	20	
3780	RW 40x20	40x20	1,5	5,0	39,5x17,5	32,0	12x27x5	20	
3781	RW 40x30	40x30	1,0-2,0	5,0	38,5x28,5	32,0	22x30x5	28	
3782	RW 40x30/ Ścianka 3,0	40x30	3,0	5,0	35,0x25,0	32,0	22x30x5	28	
3783	RW 50x20	50x20	1,0-2,0	5,0	48,5x18,5	32,0	12x30x5	20	
3784	RW 60x30	60x30	1,0-2,0	5,0	58,5x28,5	32,0	22x47, 5x5	27	

Materiał: poliamid.

Standard Color
RAL 9005

Stopka regulacyjna Ø30

Adjustable feet / Justierfuss / Регулируемые ножки

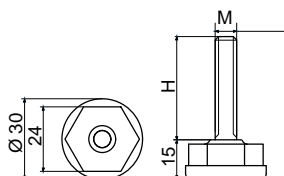

NR ART.	TYP	STOPKA	M GWINT	H [mm]
620	SR-01 Ø30 M8 x 15	Ø30	M8	15
621	SR-01 Ø30 M8 x 20	Ø30	M8	20
622	SR-01 Ø30 M8 x 25	Ø30	M8	25
623	SR-01 Ø30 M8 x 30	Ø30	M8	30
624	SR-01 Ø30 M8 x 35	Ø30	M8	35
625	SR-01 Ø30 M8 x 40	Ø30	M8	40
626	SR-01 Ø30 M8 x 45	Ø30	M8	45
627	SR-01 Ø30 M8 x 50	Ø30	M8	50
628	SR-01 Ø30 M8 x 60	Ø30	M8	60
629	SR-01 Ø30 M8 x 65	Ø30	M8	65
630	SR-01 Ø30 M8 x 105	Ø30	M8	105
640	SR-01 Ø30 M8 x 115	Ø30	M8	115
631	SR-01 Ø30 M10 x 15	Ø30	M10	15
632	SR-01 Ø30 M10 x 20	Ø30	M10	20
633	SR-01 Ø30 M10 x 25	Ø30	M10	25
634	SR-01 Ø30 M10 x 30	Ø30	M10	30
635	SR-01 Ø30 M10 x 35	Ø30	M10	35
636	SR-01 Ø30 M10 x 40	Ø30	M10	40
637	SR-01 Ø30 M10 x 45	Ø30	M10	45
641	SR-01 Ø30 M10 x 55	Ø30	M10	55
639	SR-01 Ø30 M10 x 60	Ø30	M10	60
642	SR-01 Ø30 M10 x 105	Ø30	M10	105

Materiał: polipropylen.

Uwaga: różne długości śruby M8 i M10.

Standard Color
RAL 9005

Stopka regulacyjna – obrotowa skręcana Ø25

Non-tilt screwed adjustable feet (rotary base) / Justierfuss mit Stellschraube (drehbar Fuß) / Регулируемые ножки оборотные скручиваемые

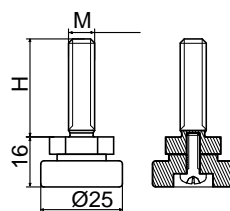

NR ART.	TYP	STOPKA	M GWINT	H [mm]
765	SR-02 Ø25 M8 x 20	Ø25	M8	20
766	SR-02 Ø25 M8 x 30	Ø25	M8	30
767	SR-02 Ø25 M8 x 40	Ø25	M8	40
768	SR-02 Ø25 M10 x 20	Ø25	M10	20
769	SR-02 Ø25 M10 x 30	Ø25	M10	30
770	SR-02 Ø25 M10 x 40	Ø25	M10	40

Materiał: polipropylen.

Uwaga: różne długości śruby M8 i M10.

Standard Color
RAL 9005



Stopka regulacyjna – obrotowa skręcana Ø30/Ø40/Ø50

Non-tilt screwed adjustable feet (rotary base) / Justierfuss mit Stellschraube (drehbar Fuß) / Регулируемые ножки оборотные скручиваемые

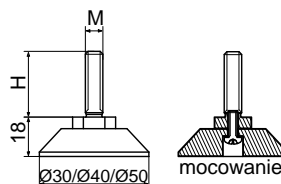

NR ART.	TYP	STOPKA	M GWINT	H [mm]
880	SR-03 Ø30 M8 x 20	Ø30	M8	20
881	SR-03 Ø30 M8 x 30	Ø30	M8	30
882	SR-03 Ø30 M8 x 40	Ø30	M8	40
883	SR-03 Ø30 M8 x 50	Ø30	M8	50
771	SR-03 Ø40 M8 x 20	Ø40	M8	20



NR ART.	TYP	STOPKA	M GWINT	H [mm]
772	SR-03 Ø40 M8 x 30	Ø40	M8	30
773	SR-03 Ø40 M8 x 40	Ø40	M8	40
774	SR-03 Ø40 M8 x 50	Ø40	M8	50
775	SR-03 Ø50 M8 x 20	Ø50	M8	20
776	SR-03 Ø50 M8 x 30	Ø50	M8	30
777	SR-03 Ø50 M8 x 40	Ø50	M8	40
778	SR-03 Ø50 M8 x 50	Ø50	M8	50

Materiał: polipropylen.

Uwaga: różne długości śruby M8.

Standard Color
RAL 9005



GRUPA SR03/N

Stopki regulacyjne

Stopka regulacyjna – obrotowa nitowana Ø30/Ø40/Ø50

Non-tilt riveted adjustable feet (rotary base) / Genietet Justierfuss mit Stellschraube (drehbar Fuss) / Регулируемые ножки оборотные заклепанные

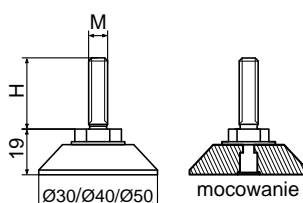

NR ART.	TYP	STOPKA	M GWINT	H [mm]
884	SR-03/N Ø30 M10 x 30	Ø30	M10	30
885	SR-03/N Ø30 M10 x 40	Ø30	M10	40
886	SR-03/N Ø30 M10 x 50	Ø30	M10	50
887	SR-03/N Ø30 M10 x 60	Ø30	M10	60
788	SR-03/N Ø40 M10 x 30	Ø40	M10	30
789	SR-03/N Ø40 M10 x 40	Ø40	M10	40
790	SR-03/N Ø40 M10 x 50	Ø40	M10	50
791	SR-03/N Ø40 M10 x 60	Ø40	M10	60
3051	SR-03/N Ø40 M10 x 80	Ø40	M10	80
792	SR-03/N Ø50 M10 x 30	Ø50	M10	30
793	SR-03/N Ø50 M10 x 40	Ø50	M10	40
794	SR-03/N Ø50 M10 x 50	Ø50	M10	50
795	SR-03/N Ø50 M10 x 60	Ø50	M10	60

Materiał: polipropylen.

Uwaga: różne długości śruby M10.

Standard Color
RAL 9005



Stopka regulacyjna – stała nitowana z górną regulacją Ø50

Fixed riveted adjusting foot with top adjustment / Genietet Justierfuss verstellbar / Регулируемые ножки – фиксированные заклепанные с верхней регулировкой Ø50

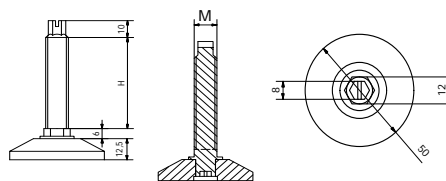

NR ART.	TYP	STOPKA	M GWINT	H [mm]
3276	SR-03/NR Ø50 M12 x 30/40	Ø50	M12	30
3266	SR-03/NR Ø50 M12 x 53/63	Ø50	M12	53

Materiał: polipropylen.

Właściwości:

► stopki posiadają możliwość regulacji wysokości dolnej oraz górnej za pomocą klucza płaskiego, klucza nasadowego i śrubokręta płaskiego.

Standard Color
RAL 9005



Stopka regulacyjna – obrotowa metalowa Ø30/Ø48

Non-tilt metal adjustable feet (rotary base) / Justierfuss Metall mit Stellschraube (drehbar Fuss) / Регулируемые ножки оборотные металлические

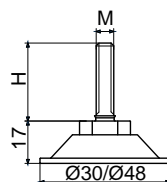

NR ART.	TYP	STOPKA	M GWINT	H [mm]
888	SR-04 Ø30 M10 x 30	Ø30	M10	30
889	SR-04 Ø30 M10 x 40	Ø30	M10	40
890	SR-04 Ø30 M10 x 50	Ø30	M10	50
891	SR-04 Ø30 M10 x 60	Ø30	M10	60
892	SR-04 Ø30 M10 x 80	Ø30	M10	80
665	SR-04 Ø48 M10 x 30	Ø48	M10	30
666	SR-04 Ø48 M10 x 40	Ø48	M10	40
667	SR-04 Ø48 M10 x 50	Ø48	M10	50
668	SR-04 Ø48 M10 x 60	Ø48	M10	60
669	SR-04 Ø48 M10 x 80	Ø48	M10	80

Materiał: stal ocynkowana galwanicznie.

Uwaga: różne długości śruby M10.

Standard Color: ocynk.



GRUPA SR05/A

Stopki regulacyjne

Stopka regulacyjna – przegubowa Ø25/A

Tilt adjustable feet / Justierfuss mit Kugelgelenk / Регулируемые ножки – шарнирные

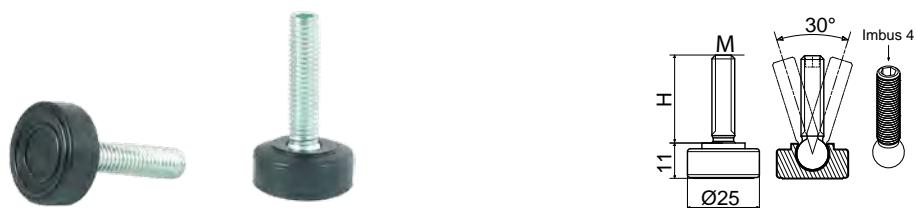

NR ART.	TYP	STOPKA	M GWINT	H [mm]
662	SR-05/A Ø25 M8 x 20	Ø25	M8	20
663	SR-05/A Ø25 M8 x 27	Ø25	M8	27
664	SR-05/A Ø25 M8 x 40	Ø25	M8	40

Materiał: polipropylen.

Uwaga: różne długości śruby M8.

Standard Color
RAL 9005



GRUPA SR05/B

Stopki regulacyjne

Stopka regulacyjna – przegubowa Ø23,5/B

Tilt adjustable feet Ø23,5/B / Justierfuss mit Kugelgelenk Ø23,5/B / Регулируемые ножки – шарнирные Ø23,5/B



NR ART.	TYP	STOPKA	M GWINT	H [mm]
4066	SR-05/B Ø23,5 M8 x 20	Ø23,5	M8	20
4067	SR-05/B Ø23,5 M8 x 27	Ø23,5	M8	27
4068	SR-05/B Ø23,5 M8 x 40	Ø23,5	M8	40

Materiał: polipropylen.

Uwaga: różne długości śruby M8.

Standard Color
RAL 9005



Stopka regulacyjna – przegubowa Ø40/Ø50

Tilt adjustable feet Ø40 i Ø50 / Justierfuss mit Kugelgelenk Ø40 i Ø50 / Регулируемые ножки – шарнирные Ø40, Ø50

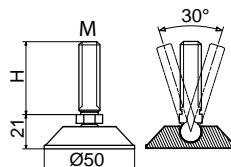

NR ART.	TYP	STOPKA	M GWINT	H [mm]
4077	SR-06 Ø40M12 x 40	Ø40	M12	40
4076	SR-06 Ø40 M12 x 60	Ø40	M12	60
4078	SR-06 Ø40 M12 x 80	Ø40	M12	80
4075	SR-06 Ø40 M12 x 100	Ø40	M12	100
796	SR-06 Ø50 M12 x 40	Ø50	M12	40
797	SR-06 Ø50 M12 x 60	Ø50	M12	60
2157	SR-06 Ø50 M12 x 80	Ø50	M12	80
2158	SR-06 Ø50 M12 x 100	Ø50	M12	100

Materiał: polipropylen.

Właściwości:

- ▶ różne długości śruby M12,
- ▶ możliwość zamówienia stopki o średnicy 30 mm.

Standard Color
RAL 9005

Stopka regulacyjna Ø30

Adjustable feett / Justierfuss / Регулируемые ножки

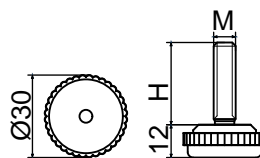

NR ART.	TYP	STOPKA	M GWINT	H [mm]
650	SR-07 Ø30 M6 x 06	Ø30	M6	06
651	SR-07 Ø30 M6 x 08	Ø30	M6	08
652	SR-07 Ø30 M6 x 15	Ø30	M6	15
653	SR-07 Ø30 M6 x 20	Ø30	M6	20
654	SR-07 Ø30 M6 x 25	Ø30	M6	25
670	SR-07 Ø30 M6 x 30	Ø30	M6	30
671	SR-07 Ø30 M6 x 45	Ø30	M6	45



NR ART.	TYP	STOPKA	M GWINT	H [mm]
655	SR-07 Ø30 M8 x 15	Ø30	M8	15
656	SR-07 Ø30 M8 x 20	Ø30	M8	20
657	SR-07 Ø30 M8 x 25	Ø30	M8	25
658	SR-07 Ø30 M8 x 30	Ø30	M8	30
659	SR-07 Ø30 M8 x 40	Ø30	M8	40
660	SR-07 Ø30 M8 x 45	Ø30	M8	45
661	SR-07 Ø30 M8 x 60	Ø30	M8	60

Materiał: polipropylen.

Uwaga: różne długości śruby M6 i M8.

Standard Color
RAL 9005



GRUPA SR08 | Stopki regulacyjne

Stopka regulacyjna Ø34/Ø39

Adjustable feet / Justierfuss / Регулируемые ножки

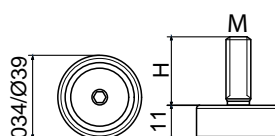

NR ART.	TYP	STOPKA	M GWINT	H [mm]
980	SR-08 Ø34 M8 x 20	Ø34	M8	20
981	SR-08 Ø34 M8 x 35	Ø34	M8	35
982	SR-08 Ø34 M8 x 45	Ø34	M8	45
983	SR-08 Ø39 M8 x 20	Ø39	M8	20
984	SR-08 Ø39 M8 x 35	Ø39	M8	35
985	SR-08 Ø39 M8 x 45	Ø39	M8	45

Materiał: ABS.

Uwaga: różne długości śrub M8. Mocowanie od dołu stopki na imbus 5.

Standard Color
RAL 9005



Stopka regulacyjna sześciokątna SW19/SW24

Hexagonal adjustable feet / Stellfuss sechseckig / Регулируемые ножки шестиугольные



NR ART.	TYP	STOPKA	M GWINT	H [mm]
1409	SR-09 SW19 M6 x 20	SW19	M6	20
1410	SR-09 SW19 M6 x 30	SW19	M6	30
1411	SR-09 SW19 M6 x 40	SW19	M6	40
1412	SR-09 SW19 M8 x 20	SW19	M8	20
1413	SR-09 SW19 M8 x 30	SW19	M8	30
1414	SR-09 SW19 M8 x 40	SW19	M8	40
1400	SR-09 SW24 M6 x 20	SW24	M6	20
1401	SR-09 SW24 M6 x 30	SW24	M6	30
1402	SR-09 SW24 M6 x 40	SW24	M6	40
1403	SR-09 SW24 M8 x 20	SW24	M8	20
1404	SR-09 SW24 M8 x 30	SW24	M8	30
1405	SR-09 SW24 M8 x 40	SW24	M8	40
1406	SR-09 SW24 M10 x 20	SW24	M10	20
1407	SR-09 SW24 M10 x 30	SW24	M10	30
1408	SR-09 SW24 M10 x 40	SW24	M10	40

Materiał: polipropylen.

Uwaga: różne długości śruby M6, M8 i M10.

Standard Color
RAL 9005



Stopka radełkowa Ø20/Ø25

Knurled feet / Raendel Fuss / Ножка с насечкой

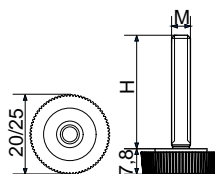

NR ART.	TYP	STOPKA	M GWINT	H [mm]
3193	SR-10 Ø20 M5 x 13	Ø20	M5	13
3194	SR-10 Ø20 M5 x 20	Ø20	M5	20
3195	SR-10 Ø20 M5 x 30	Ø20	M6	30
1420	SR-10 Ø20 M6 x 20	Ø20	M6	20
1421	SR-10 Ø20 M6 x 30	Ø20	M6	30
1422	SR-10 Ø20 M6 x 40	Ø20	M6	40
1423	SR-10 Ø20 M8 x 20	Ø20	M8	20
1424	SR-10 Ø20 M8 x 30	Ø20	M8	30
1425	SR-10 Ø20 M8 x 40	Ø20	M8	40
3196	SR-10 Ø25 M5 x 20	Ø25	M5	20
3197	SR-10 Ø25 M5 x 30	Ø25	M5	30
1429	SR-10 Ø25 M6 x 20	Ø25	M6	20
1430	SR-10 Ø25 M6 x 30	Ø25	M6	30
1431	SR-10 Ø25 M6 x 40	Ø25	M6	40
1432	SR-10 Ø25 M8 x 20	Ø25	M8	20
1433	SR-10 Ø25 M8 x 30	Ø25	M8	30
1434	SR-10 Ø25 M8 x 40	Ø25	M8	40
1435	SR-10 Ø25 M10 x 20	Ø25	M10	20
1436	SR-10 Ø25 M10 x 30	Ø25	M10	30
1437	SR-10 Ø25 M10 x 40	Ø25	M10	40

Materiał: polipropylen.

Uwaga: różne długości śruby M5, M6, M8 i M10.

Standard Color
RAL 9005



Stopka regulacyjna Ø30

Adjustable feet / Justierfuss / Регулируемые ножки



NR ART.	TYP	STOPKA	M GWINT	H [mm]
1440	SR-11 Ø30 M6 x 20	Ø30	M6	20
1441	SR-11 Ø30 M6 x 30	Ø30	M6	30
1442	SR-11 Ø30 M6 x 40	Ø30	M6	40
1443	SR-11 Ø30 M8 x 20	Ø30	M8	20
1444	SR-11 Ø30 M8 x 30	Ø30	M8	30
1445	SR-11 Ø30 M8 x 40	Ø30	M8	40
1446	SR-11 Ø30 M10 x 20	Ø30	M10	20
1447	SR-11 Ø30 M10 x 30	Ø30	M10	30
1448	SR-11 Ø30 M10 x 40	Ø30	M10	40
1449	SR-11 Ø30 M10 x 50	Ø30	M10	50

Materiał: polipropylen.

Uwaga: różne długości śruby M6, M8 i M10.

Standard Color
RAL 9005

Stopka regulacyjna z metalową nakładką Ø30/Ø38/Ø48

Adjustable feet with metal cover / Justierfuss mit Metallkappe / Регулируемые ножки с металлической накладкой



NR ART.	TYP	STOPKA	M GWINT	H [mm]	h [mm]
3729	SR-12 Ø30 M8 x 16	Ø30	M8	16	16,5
3730	SR-12 Ø30 M8 x 20	Ø30	M8	20	16,5
3731	SR-12 Ø30 M8 x 30	Ø30	M8	30	16,5



NR ART.	TYP	STOPKA	M GWINT	H [mm]	h [mm]
3732	SR-12 Ø30 M8 x 40	Ø30	M8	40	16,5
3733	SR-12 Ø30 M8 x 50	Ø30	M8	50	16,5
3734	SR-12 Ø30 M8 x 60	Ø30	M8	60	16,5
3735	SR-12 Ø30 M8 x 70	Ø30	M8	70	16,5
3736	SR-12 Ø30 M10 x 16	Ø30	M10	16	17,5
3737	SR-12 Ø30 M10 x 20	Ø30	M10	20	17,5
3738	SR-12 Ø30 M10 x 30	Ø30	M10	30	17,5
3739	SR-12 Ø30 M10 x 40	Ø30	M10	40	17,5
3740	SR-12 Ø30 M10 x 50	Ø30	M10	50	17,5
3741	SR-12 Ø30 M10 x 60	Ø30	M10	60	17,5
3742	SR-12 Ø30 M10 x 70	Ø30	M10	70	17,5
3743	SR-12 Ø38 M8 x 16	Ø38	M8	16	17,0
3744	SR-12 Ø38 M8 x 20	Ø38	M8	20	17,0
3745	SR-12 Ø38 M8 x 30	Ø38	M8	30	17,0
3746	SR-12 Ø38 M8 x 40	Ø38	M8	40	17,0
3747	SR-12 Ø38 M8 x 50	Ø38	M8	50	17,0
3748	SR-12 Ø38 M8 x 60	Ø38	M8	60	17,0
3749	SR-12 Ø38 M8 x 70	Ø38	M8	70	17,0
3750	SR-12 Ø38 M10 x 16	Ø38	M10	16	18,0
3751	SR-12 Ø38 M10 x 20	Ø38	M10	20	18,0
3752	SR-12 Ø38 M10 x 30	Ø38	M10	30	18,0
3753	SR-12 Ø38 M10 x 40	Ø38	M10	40	18,0
3754	SR-12 Ø38 M10 x 50	Ø38	M10	50	18,0
3755	SR-12 Ø38 M10 x 60	Ø38	M10	60	18,0
3756	SR-12 Ø38 M10 x 70	Ø38	M10	70	18,0
3757	SR-12 Ø48 M8 x 16	Ø48	M8	16	17,0
3758	SR-12 Ø48 M8 x 20	Ø48	M8	20	17,0
3759	SR-12 Ø48 M8 x 30	Ø48	M8	30	17,0
3760	SR-12 Ø48 M8 x 40	Ø48	M8	40	17,0
3761	SR-12 Ø48 M8 x 50	Ø48	M8	50	17,0
3762	SR-12 Ø48 M8 x 60	Ø48	M8	60	17,0
3763	SR-12 Ø48 M8 x 70	Ø48	M8	70	17,0
3764	SR-12 Ø48 M10 x 16	Ø48	M10	16	19,0
3765	SR-12 Ø48 M10 x 20	Ø48	M10	20	18,0
3766	SR-12 Ø48 M10 x 30	Ø48	M10	30	18,0
3767	SR-12 Ø48 M10 x 40	Ø48	M10	40	18,0
3768	SR-12 Ø48 M10 x 50	Ø48	M10	50	18,0
3769	SR-12 Ø48 M10 x 60	Ø48	M10	60	18,0
3770	SR-12 Ø48 M10 x 60	Ø48	M10	70	18,0

Materiał: polipropylen, śruba stalowa, nakładka ze stali nierdzewnej.

Standard Color
metaliczny

Stopka regulacyjna chromowana – obrotowa skręcana Ø30/Ø40/Ø50

Non-tilt riveted chrome adjustable foot (rotary base) Ø30/Ø40/Ø50 / Justierfuß mit Stellschraube verchromt (drehbar Fuß) / Хромированные регулируемые ножки - оборотные, скручиваемые Ø30/Ø40/Ø50



NR ART.	TYP	STOPKA	GWINT	H [mm]
4208	SR-13 Ø50 M8x20	Ø50	M8	20
4212	SR-13 Ø50 M10x20	Ø50	M10	20

Uwaga: różne długości śruby M8, M10 oraz różne średnice stopki Ø30, Ø40, Ø50.

Materiał: ABS + chromowanie galwaniczne.

Standard Color
RAL 9005



Stopka regulacyjna-przegubowa wzmocniona Ø60

Tilt adjustable feet reinforced Ø60 / Justierfuss mit Kugelgelenk / Регулируемые шарнирные ножки Ø60

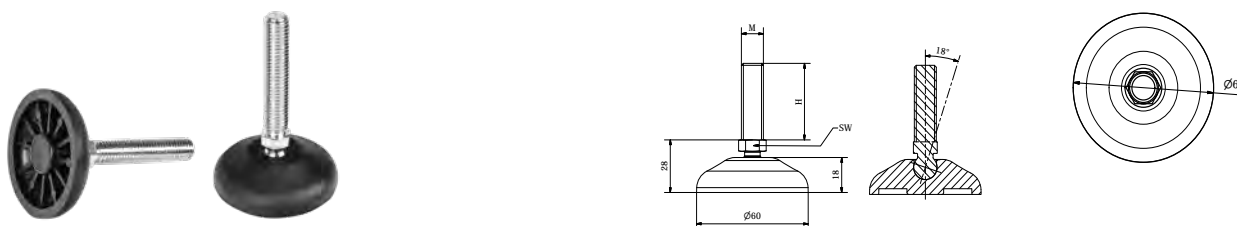

NR ART.	TYP	STOPKA	M GWINT	H [mm]
3400	SRW-60 Ø60 M12 x 40	Ø60	M12	40
3401	SRW-60 Ø60 M12 x 60	Ø60	M12	60
3402	SRW-60 Ø60 M12 x 80	Ø60	M12	80
3403	SRW-60 Ø60 M12 x 100	Ø60	M12	100

Materiał: poliamid. Trzpień gwintowany, regulowany wykonany ze stali ocynkowanej lub nierdzewnej.

Uwaga: możliwość wykonania dowolnej długości gwintu w przedziale od 40 mm do 190 mm. Nierdzewny gwint do długości 150 mm.

Standard Color
RAL 9005



Stopa maszynowa z przegubem Ø80/Ø105/Ø130

Industrial joint feet Ø80, Ø105, Ø130 / Maschinenfuss mit Kugelgelenk Ø80, Ø105, Ø130/

Промышленные шарнирные ножки Ø80, Ø105, Ø130



Właściwości:

- ▶ bardzo wytrzymała konstrukcja,
- ▶ odporna na oleje smary itp.,
- ▶ możliwość zamontowania podkładki gumowej.

Dostępne średnice stopy Ø80, Ø105, Ø130.

Element metalowy stopy:

- ▶ trzpień gwintowany ruchomy wykonany ze stali ocynkowanej lub nierdzewnej, (nierdzewny do długości 150 mm).
- ▶ średnice trzpienia M12, M16, M20,
- ▶ regulacja trzpienia za pomocą klucza SW: TYP A i TYP B,
- ▶ możliwość wykonania różnych długości trzpienia.

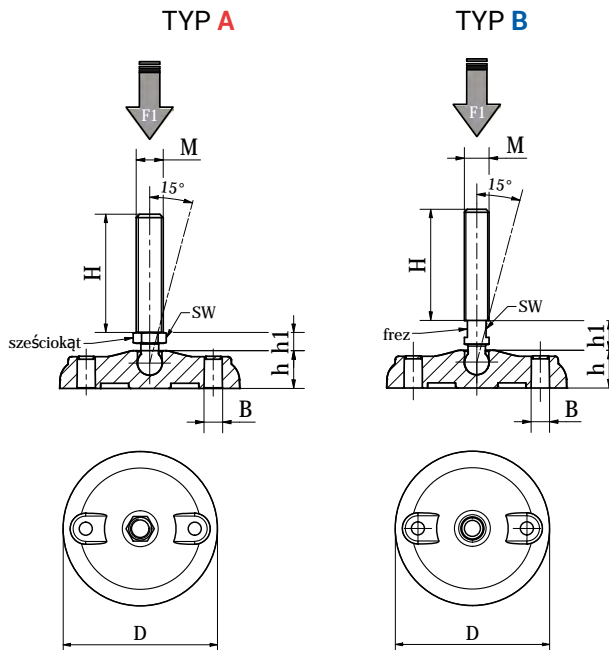

Możliwość przytwierdzenia stopy do podłoża za pomocą kotwy montażowej po wybicciu otworów maskujących w stopie.

	TYP	D [mm]	M	SW	H [mm]	h [mm]	h1 [mm]	TRZPIEŃ	F (N)
GRUPA SM01 Ø80	SM-01A80M12 x (50 do190)*	80	12	13	50-190	19	9	TYP A	10.000 N
	SM-01B80M12 x (50 do190)*	80	12	9	50-190	19	-	TYP B	10.000 N
	SM-01A80M16 x (50 do190)*	80	16	17	50-190	19	13,5	TYP A	13.000 N
	SM-01B80M16 x (50 do190)*	80	16	13	50-190	19	20	TYP B	13.000 N
	SM-01A80M20 x (50 do190)*	80	20	22	50-190	19	15	TYP A	17.000 N
	SM-01B80M20 x (50 do190)*	80	20	16	50-190	19	20	TYP B	17.000 N
GRUPA SM02 Ø105	SM-02A105M12 x (50 do190)*	105	12	13	50-190	22	9	TYP A	10.000 N
	SM-02B105M12 x (50 do190)*	105	12	9	50-190	22	-	TYP B	10.000 N
	SM-02A105M16 x (50 do190)*	105	16	17	50-190	22	13,5	TYP A	15.000 N
	SM-02B105M16 x (50 do190)*	105	16	13	50-190	22	20	TYP B	15.000 N
	SM-02A105M20 x (50 do190)*	105	20	22	50-190	22	15	TYP A	17.000 N
	SM-02B105M20 x (50 do190)*	105	20	16	50-190	22	20	TYP B	17.000 N
GRUPA SM03 Ø130	SM-03A130M12 x (50 do190)*	130	12	13	50-190	24	9	TYP A	10.000 N
	SM-03B130M12 x (50 do190)*	130	12	9	50-190	24	-	TYP B	10.000 N
	SM-03A130M16 x (50 do190)*	130	16	17	50-190	24	13,5	TYP A	17.000 N
	SM-03B130M16 x (50 do190)*	130	16	13	50-190	24	20	TYP B	17.000 N
	SM-03A130M20 x (50 do190)*	130	20	22	50-190	24	15	TYP A	17.000 N
	SM-03B130M20 x (50 do190)*	130	20	16	50-190	24	20	TYP B	17.000 N

Uwaga: * dowolna długość gwintu w przedziale od 50 mm do 190 mm. Nierdzewny do długości 150 mm.

Materiał: poliamid.

Standard Color
RAL 9005

Podkładka gumowa pod stopę maszynową

Rubber pad for industrial feet / Unterlegscheibe Gummi fuer Maschinenfuesse/ Резиновая прокладка под промышленные ножки

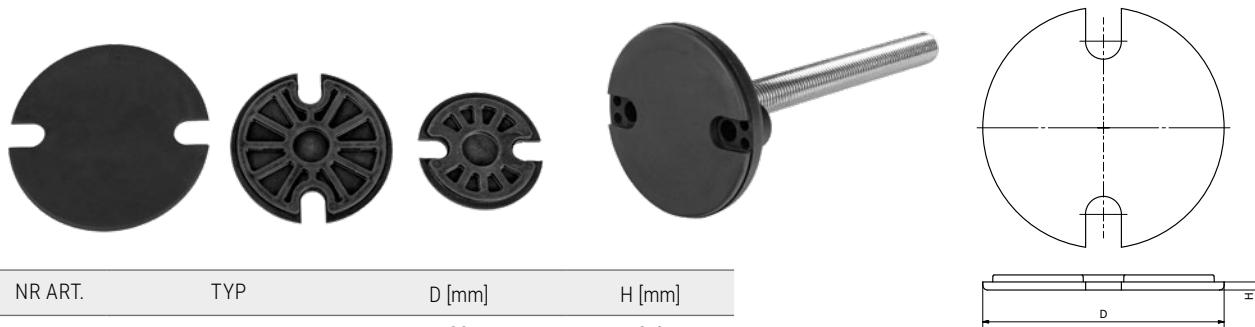

NR ART.	TYP	D [mm]	H [mm]
3462	PG-SM/80	80	3,4
3463	PG-SM/80 ESD *	80	3,4
3464	PG-SM/105	105	3,4
3465	PG-SM/105 ESD *	105	3,4
3466	PG-SM/130	130	3,4
3467	PG-SM/130 ESD *	130	3,4

Uwaga: przeznaczone do montażu w stopach maszynowych grupa SM: Ø 80, Ø 105, Ø 130. str. 89.

Materiał: elastomer TPE lub* elastomer TPE ESD (materiał antystatyczny).

Standard Color
RAL 9005**Podkładka gumowa pod stopę regulacyjną**

Rubber pad for adjustable feet/ Unterlegscheibe Gummi fuer Justierfuesse / Резиновая прокладка под регулируемые ножки



NR ART.	TYP	D [mm]	H [mm]
3460	PG-SRW/60	60	3,4
3461	PG-SRW/60 ESD *	60	3,4

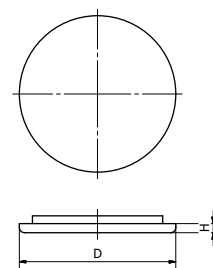

Uwaga: przeznaczona do montażu w stopie regulacyjnej-przegubowej SRW-60.

Materiał: elastomer TPE lub * elastomer TPE ESD (materiał antystatyczny).

Standard Color
RAL 9005

**Pokrętło z trzpieniem gwintowanym Ø32**

Star knobs with threaded bolt / Sterngriff mit Gewindebolzen / Маховики со стержнем с резьбой

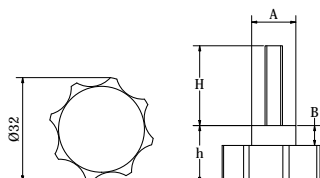

NR ART.	TYP	POKRĘTŁO	M GWINT	H [mm]	h [mm]	A [mm]	B [mm]
680	POK-01 Ø32 M6 x 15	Ø32	M6	15	18	16,5	8,3
681	POK-01 Ø32 M6 x 20	Ø32	M6	20	18	16,5	8,3
682	POK-01 Ø32 M6 x 25	Ø32	M6	25	18	16,5	8,3
683	POK-01 Ø32 M6 x 30	Ø32	M6	30	18	16,5	8,3
672	POK-01 Ø32 M6 x 35	Ø32	M6	35	18	16,5	8,3
673	POK-01 Ø32 M6 x 50	Ø32	M6	50	18	16,5	8,3
686	POK-01 Ø32 M8 x 15	Ø32	M8	15	21	16,5	8,3
687	POK-01 Ø32 M8 x 20	Ø32	M8	20	21	16,5	8,3
688	POK-01 Ø32 M8 x 25	Ø32	M8	25	21	16,5	8,3
689	POK-01 Ø32 M8 x 30	Ø32	M8	30	21	16,5	8,3
674	POK-01 Ø32 M8 x 35	Ø32	M8	35	21	16,5	8,3
690	POK-01 Ø32 M8 x 40	Ø32	M8	40	21	16,5	8,3
675	POK-01 Ø32 M8 x 50	Ø32	M8	50	21	16,5	8,3
691	POK-01 Ø32 M8 x 60	Ø32	M8	60	21	16,5	8,3
676	POK-01 Ø32 M8 x 70	Ø32	M8	70	21	16,5	8,3

Materiał: polipropylen.

Uwaga: różne długości śruby M6 i M8.

Standard Color
RAL 9005

Pokrętło składane Ø35/Ø50

Star knobs (for self-assembly) / Sterngriff (zur Selbstmontage) / Маховики – складные

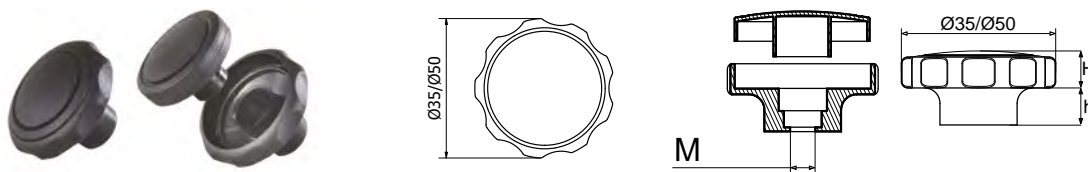

NR ART.	TYP	STOPKA	M GWINT	H [mm]	h [mm]
800	POK-02 Ø35 M5	Ø35	M5	15	10
801	POK-02 Ø35 M6	Ø35	M6	15	10
802	POK-02 Ø35 M8	Ø35	M8	15	10
803	POK-02 Ø50 M8	Ø50	M8	15	10
804	POK-02 Ø50 M10	Ø50	M10	15	10

Materiał: poliamid

Uwaga: Produkt nie zawiera w zestawie śrub i nakrętek.

Właściwości:

- ▶ uniwersalne do samodzielnego montażu poprzez wbicie,
- ▶ lekkie i wytrzymałe dzięki wzmocnionej konstrukcji,
- ▶ bardzo dokładne spasowanie połączeń,
- ▶ odporne na smary, oleje i paliwa,
- ▶ wytrzymałe na warunki zewnętrzne,
- ▶ montaż dowolnej sześciokątnej nakrętki lub śruby (produkt nie zawiera w zestawie śruby i nakrętki).

Standard Color
RAL 9005

Pokrętło gwiazdowe Ø30/Ø50/Ø64 Wzmocniona konstrukcja

Star knobs Ø30/Ø50/Ø64 Reinforced construction / Sterngriff Ø30/Ø50/Ø64 Verstaerkte Konstruktion / Маховик-звездочка Ø30 / Ø50 / Ø64 Усиленная конструкция

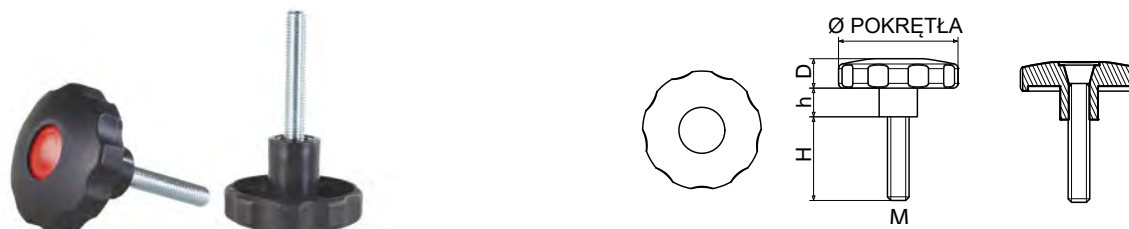

NR ART.	TYP	POKRĘTŁO	M GWINT	H [mm]	h [mm]	D [mm]
810	POK-03 Ø30 M5 x 14	Ø30	M5	14	10	10
811	POK-03 Ø30 M5 x 18	Ø30	M5	18	10	10
812	POK-03 Ø30 M5 x 28	Ø30	M5	28	10	10

NR ART.	TYP	POKRĘTŁO	M GWINT	H [mm]	h [mm]	D [mm]
815	POK-03 Ø30 M6 x 23	Ø30	M6	23	10	10
816	POK-03 Ø30 M6 x 38	Ø30	M6	38	10	10
820	POK-03 Ø30 M8 x 23	Ø30	M8	23	10	10
821	POK-03 Ø30 M8 x 38	Ø30	M8	38	10	10
825	POK-03 Ø50 M8 x 13	Ø50	M8	13	17	15
826	POK-03 Ø50 M8 x 18	Ø50	M8	18	17	15
827	POK-03 Ø50 M8 x 23	Ø50	M8	23	17	15
828	POK-03 Ø50 M8 x 38	Ø50	M8	38	17	15
829	POK-03 Ø50 M8 x 48	Ø50	M8	48	17	15
830	POK-03 Ø50 M8 x 58	Ø50	M8	58	17	15
835	POK-03 Ø50 M10 x 23	Ø50	M10	23	17	15
836	POK-03 Ø50 M10 x 38	Ø50	M10	38	17	15
837	POK-03 Ø50 M10 x 48	Ø50	M10	48	17	15
838	POK-03 Ø50 M10 x 58	Ø50	M10	58	17	15
840	POK-03 Ø64 M8 x 23	Ø64	M8	23	21	19
841	POK-03 Ø64 M8 x 33	Ø64	M8	33	21	19
842	POK-03 Ø64 M8 x 38	Ø64	M8	38	21	19
843	POK-03 Ø64 M8 x 48	Ø64	M8	48	21	19
844	POK-03 Ø64 M8 x 58	Ø64	M8	58	21	19
850	POK-03 Ø64 M10 x 23	Ø64	M10	23	21	19
851	POK-03 Ø64 M10 x 33	Ø64	M10	33	21	19
852	POK-03 Ø64 M10 x 38	Ø64	M10	38	21	19
853	POK-03 Ø64 M10 x 48	Ø64	M10	48	21	19
854	POK-03 Ø64 M10 x 58	Ø64	M10	58	21	19
860	POK-03 Ø64 M12 x 23	Ø64	M12	23	21	19
861	POK-03 Ø64 M12 x 33	Ø64	M12	33	21	19
862	POK-03 Ø64 M12 x 38	Ø64	M12	38	21	19
863	POK-03 Ø64 M12 x 48	Ø64	M12	48	21	19
864	POK-03 Ø64 M12 x 58	Ø64	M12	58	21	19

Materiał: poliamid.

Właściwości:

TYP: „męski”

- ▶ atrakcyjny wygląd pokręta,
- ▶ odporne na oleje, smary i paliwa,
- ▶ odporne na uderzenia,
- ▶ wytrzymałe na warunki zewnętrzne/PA,
- ▶ zaślepka do samodzielnego montażu,
- ▶ zatopiona śruba w tworzywie.

Standard Color
RAL 9005



Zaślepka maskująca:

Standard Color
RAL 9005



Opcja:

RAL 7040 6018 3020 5005



Pokrętło gwiazdowe Ø30/Ø50/Ø64 Wzmocniona konstrukcja

Star knobs Ø30 / Ø50 / Ø64 Reinforced construction / Sterngriff Ø30/Ø50/Ø64 Verstaerkte Konstruktion / Маховики-звездочка Ø30 / Ø50 / Ø64 Усиленная конструкция

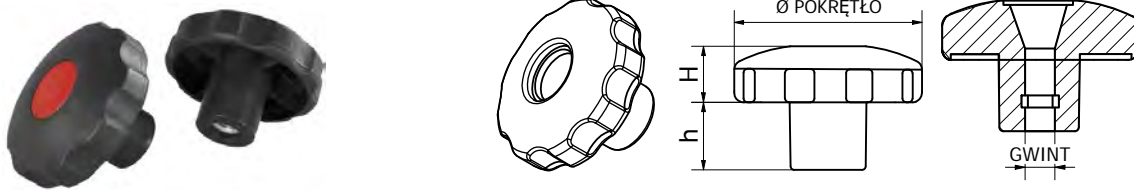

NR ART.	TYP	POKRĘTŁO	M GWINT	h [mm]	H [mm]
870	POK-04 Ø30 M5	Ø30	M5	10	10
871	POK-04 Ø30 M6	Ø30	M6	10	10
872	POK-04 Ø30 M8	Ø30	M8	10	10
873	POK-04 Ø50 M8	Ø50	M8	17	15
874	POK-04 Ø50 M10	Ø50	M10	17	15
875	POK-04 Ø64 M8	Ø64	M8	21	19
876	POK-04 Ø64 M10	Ø64	M10	21	19
877	POK-04 Ø64 M12	Ø64	M12	21	19

Materiał: poliamid.

Właściwości:

TYP: „żeński”

- ▶ atrakcyjny wygląd pokrętła,
- ▶ odporne na oleje, smary i paliwa,
- ▶ odporne na uderzenia,
- ▶ wytrzymałe na warunki zewnętrzne/PA,
- ▶ zaślepka do samodzielnego montażu,
- ▶ zatopiona sześciokątna nakrętka w tworzywie.

Standard Color
RAL 9005



Zaślepka maskująca:

Standard Color

RAL 9005



Opcja:

RAL

7040

6018

3020

5005



Pokrętko motylkowe składane

Butterfly knobs (for self-assembly) / Schmetterling Sterngriff / Маховик-бабочка - складной

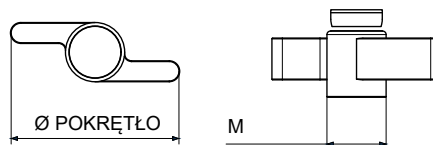

NR ART.	TYP	POKRĘTKO	M GWINT
986	POK-07 Ø30 M5	Ø30	M5
987	POK-07 Ø30 M6	Ø30	M6
988	POK-07 Ø40 M6	Ø40	M6
989	POK-07 Ø40 M8	Ø40	M8
990	POK-07 Ø50 M6	Ø50	M6
991	POK-07 Ø50 M8	Ø50	M8
4059	POK-07 Ø68 M6	Ø68	M6
992	POK-07 Ø68 M8	Ø68	M8

Właściwości:

- ▶ uniwersalne do samodzielnego montażu poprzez wbicie śruby lub nakrętki,
- ▶ lekkie i wytrzymałe dzięki wzmocnionej konstrukcji,
- ▶ bardzo dokładne spasowanie połączeń,
- ▶ odporne na smary, oleje i paliwa,
- ▶ montaż dowolnej sześciokątnej nakrętki lub śruby (**produkt nie zawiera w zestawie śrub i nakrętek**).

Materiał: poliamid.

 Uwaga: **Produkt nie zawiera w zestawie śrub i nakrętek**.

 Standard Color
RAL 9005

Pokrętko radełkowe Ø21

Knurled knob/ Raendel Drehknopf/ Ручка с накаткой Ø21



NR ART.	TYP	POKRĘTKO	M GWINT	H [mm]
3330	POK-08 Ø21 M5x14	Ø21	M5	14
3331	POK-08 Ø21 M5x26	Ø21	M5	26
3340	POK-08 Ø21 M6x14	Ø21	M6	14
3629	POK-08 Ø21 M6x20	Ø21	M6	20
3341	POK-08 Ø21 M6x26	Ø21	M6	26

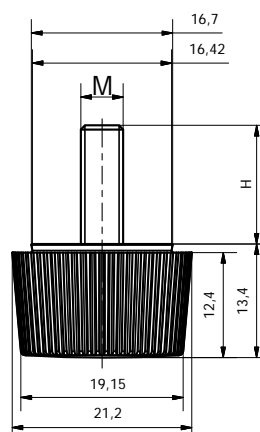

Materiał: polipropylen.

 Standard Color
RAL 9005

Uchwyt pałkowy z tulejkami gwintowanymi

Plastic handle with threaded bushings / Buegelgriffe mit Gewindehülsen / Ручка П-образная с резьбовыми втулками

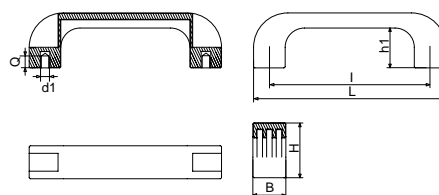

NR ART.	TYP	L [mm]	l [mm]	B [mm]	H [mm]	h1 [mm]	Q [mm]	d1 [mm]
2010	UCH01 94M5	110	94	20	39	29	7	M5
2147	UCH01 94M6	110	94	21	37	29	7	M6
2148	UCH01 117M5	140	117	24	40	29	10	M5
2149	UCH01 117M6	140	117	24	40	29	9	M6
2150	UCH01 117M8	140	117	24	40	29	9	M8
2151	UCH01 120M5	140	120	24	40	29	10	M5
2152	UCH01 120M6	140	120	24	40	29	9	M6
2017	UCH01 120M8	140	120	24	40	29	9	M8
2018	UCH01 132M5	151	132	26	43	31	10	M5
2019	UCH01 132M6	151	132	26	43	31	9	M6
2020	UCH01 132M8	151	132	26	43	31	9	M8
2021	UCH01 180M8	200	180	28	51	39	14	M8
3219	UCH01 180M10	200	180	28	51	39	14	M10
2022	UCH01 235M8	262	235	32	53	40	14	M8
2023	UCH01 235M10	262	235	32	53	40	14	M10

Materiał: poliamid, tuleje – mosiądz.

Właściwości:

- ▶ tuleje gwintowane z mosiądzu,
- ▶ nieprzelotowe.

Standard Color
RAL 9005

Uchwyt pałkowy z otworami przelotowymi

Plastic handle with reach-through holes / Buegelgriffe mit Durchgangslöchern / Ручка П-образная со сквозными отверстиями

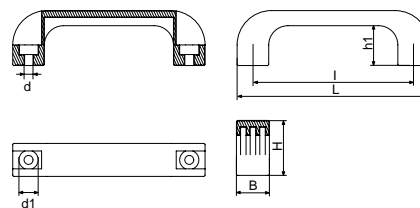

NR ART.	TYP	L [mm]	l [mm]	B [mm]	H [mm]	h1 [mm]	d [mm]	d1 [mm]
3218	UCH02 94d5,5	110	94	21	37	29	5,5	11
2025	UCH02 94d6,5	110	94	21	37	29	6,5	17
2026	UCH02 117d6,5	140	117	24	40	29	6,5	14
2027	UCH02 117d8,5	140	117	24	40	29	8,5	11
2028	UCH02 120d6,5	140	120	24	40	29	6,5	14
2029	UCH02 120d8,5	140	120	24	40	29	8,5	14
3211	UCH02 132d6,5	151	132	26	43	31	6,5	11
2030	UCH02 132d8,5	151	132	26	43	31	8,5	14
2031	UCH02 180d8,5	200	180	28	51	39	8,5	14,5
3220	UCH02 180d10,5	200	180	28	51	39	10,5	17
2032	UCH02 235d10,5	262	235	32	53	40	10,5	17

Materiał: poliamid.

Właściwości:

- ▶ otwór przelotowy, przewiercany pod śruby imbusowe.

Standard Color
RAL 9005

Uchwyt pałkowy z otworami przelotowymi z zaślepkami

Plastic handle with through holes and caps / Durchgangslöchern und buendigen Stopfen / Ручка П-образная со сквозными отверстиями и заглушками - заглушки заподлицо

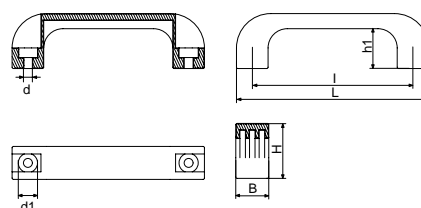

NR ART.	TYP	L [mm]	I [mm]	B [mm]	H [mm]	h1 [mm]	d [mm]	d1 [mm]
2028	UCH02 120d6,5	140	120	24	40	29	6,5	14
2029	UCH02 120d8,5	140	120	24	40	29	8,5	14
3636	UCH02/ZAS/KOLOR*	Zaślepka sprzedawana osobno. Przy zamówieniu konieczny jest wybór koloru.						

Uwaga: Zaślepka sprzedawana osobno. Zaślepka zlicowana z uchwytem.

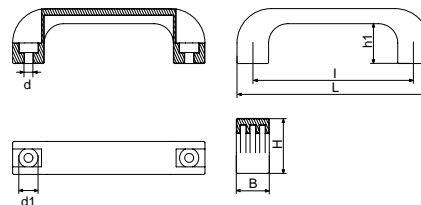

NR ART.	TYP	L [mm]	I [mm]	B [mm]	H [mm]	h1 [mm]	d [mm]	d1 [mm]
3211	UCH02 132d6,5	151	132	26	43	31	6,5	14
2030	UCH02 132d8,5	151	132	26	43	31	8,5	14
3636	UCH02/ZAS/KOLOR*	Zaślepka sprzedawana osobno. Przy zamówieniu konieczny jest wybór koloru.						

Uwaga: Zaślepka sprzedawana osobno. Zaślepka niezlicowana z uchwytem.

Materiał: poliamid.

Właściwości:

- ▶ Atrakcyjny wygląd uchwytu.
- ▶ Otwór przelotowy, przewiercany pod śruby imbusowe.
- ▶ Istnieje możliwość zamówienia zaślepek w innych kolorach dostępnych we wzorniku RAL.

Standard Color
RAL 9005



Zaślepka maskująca:

Standard Color Opcja:
RAL *9005 RAL *7040 *6018 *3020 *5005



Uchwyt uniwersalny do rur

Universal pipe handle / Universal Griff fuer Rohre / Универсальный хомут для труб

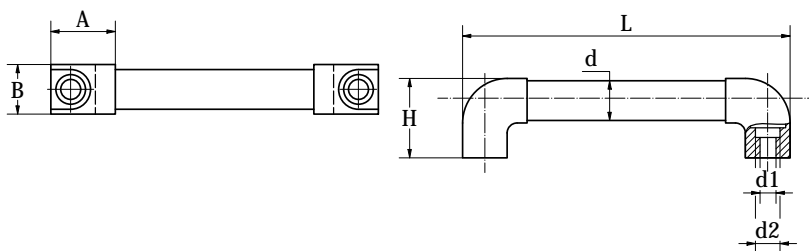

NR ART.	TYP	L [mm]	A [mm]	B [mm]	H [mm]	d [mm]	d1 [mm]	d2 [mm]
3848	UCH04/A 20 x (200 do 700)*	200 do 700	50	30	57	20	8,5	14,5
3849	UCH04/A 30 x (150 do 700)*	150 do 700	60	40	77	30	10,5	16

Materiał: pochwyty - rura aluminiowa, szlifowana, anodowana. Końcówki - poliamid wzmocniony włóknem szklanym.

Właściwości:

► otwory przelotowe: dostosowane do montażu za pomocą śrub z łbem imbusowym.

Uwaga:

► *określona długość pochwyty w przedziale z tabelki L. Możliwość zamówienia pochwyty z innego materiału: stal nierdzewna szlifowana lub aluminium lakierowane proszkowo, końcówki dostępne również bez pochwyty.

 Standard Color
RAL 9005

GRUPA UCH04/B
Końcówki do uchwytów rurkowych
Końcówka do uchwytów rurkowych TYP 1

End for tubular handles / Verschluss fuer roehrenfoermige Griffe / Наконечники для трубчатых ручек

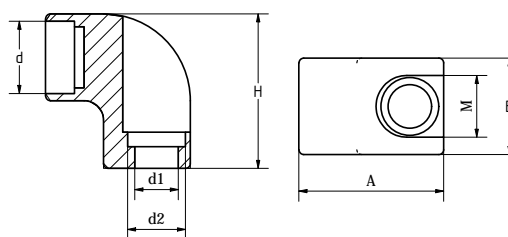

NR ART.	TYP	d [mm]	d1 [mm]	d2 [mm]	A [mm]	B [mm]	H [mm]	M [mm]
3850	UCH04/B 20	20	8,5	14,5	50	30	57	18,5
3851	UCH04/B 30	30	10,5	16	60	40	77	23

Materiał: poliamid.

Właściwości:

► otwory przelotowe: dostosowane do montażu za pomocą śrub z łbem imbusowym.

 Standard Color
RAL 9005

Końcówka do uchwytów rurkowych TYP 2

End for tubular handles / Verschluss fuer roehrenfoermige Griffe / Наконечники для трубчатых ручек

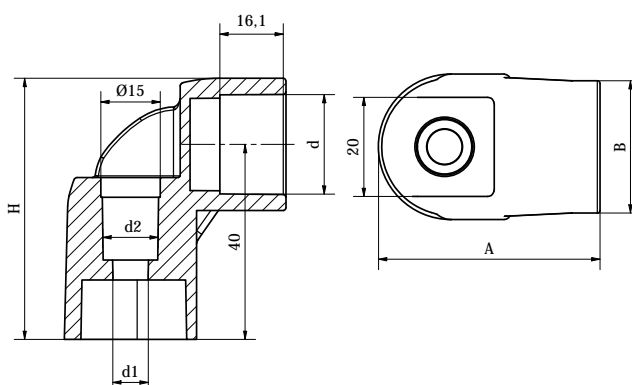

NR ART.	TYP	d [mm]	d1 [mm]	d2 [mm]	A [mm]	B [mm]	H [mm]
4057	UCH04/C	20	8,5	14,3	48	30	54

Materiał: poliamid.

Właściwości:

► otwory przelotowe: dostosowane do montażu za pomocą śrub z łbem imbusowym.

Standard Color
RAL 9005

Uchwyt kulkowy

Round handle / Kugelgriff / Шарообразная ручка

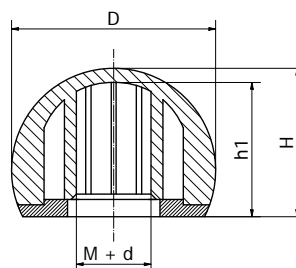

NR ART.	TYP	D [mm]	M GWINT	OTWÓR d [mm]	h1 [mm]	H [mm]
3852	UCH05/A 20M5	20	M5		15,5	18,0
3553	UCH05/A 20M6	20	M6		15,5	18,0
3854	UCH05/A 20M8	20	M8		15,5	18,0
3855	UCH05/A 20M10	20	M10		15,5	18,0
3856	UCH05/A 20 d3,5	20		3,5	15,5	18,0



NR ART.	TYP	D [mm]	M GWINT	OTWÓR d [mm]	h1[mm]	H [mm]
3857	UCH05/A 20 d5,0	20		5,0	15,5	18,0
3858	UCH05/A 20 d6,0	20		6,0	15,5	18,0
3859	UCH05/A 20 d8,0	20		8,0	15,5	18,0
3860	UCH05/A 20 d10,0	20		10,0	15,5	18,0
3861	UCH05/A 25M6	25	M6		20,0	22,5
3862	UCH05/A 25M8	25	M8		20,0	22,5
3863	UCH05/A 25M10	25	M10		20,0	22,5
3864	UCH05/A 25 d3,5	25		3,5	20,0	22,5
3865	UCH05/A 25 d6,0	25		6,0	20,0	22,5
3866	UCH05/A 25 d8,0	25		8,0	20,0	22,5
3867	UCH05/A 25 d10,0	25		10,0	20,0	22,5
3868	UCH05/A 32M5	32	M5		26,5	29,0
3869	UCH05/A 32M6	32	M6		26,5	29,0
3870	UCH05/A 32M8	32	M8		26,5	29,0
3871	UCH05/A 32M10	32	M10		26,5	29,0
3872	UCH05/A 32M12	32	M12		26,5	29,0
3873	UCH05/A 32 d3,5	32		3,5	26,5	29,0
3874	UCH05/A 32 d5,0	32		5,0	26,5	29,0
3875	UCH05/A 32 d6,0	32		6,0	26,5	29,0
3876	UCH05/A 32 d8,0	32		8,0	26,5	29,0
3877	UCH05/A 32 d10,0	32		10,0	26,5	29,0
3878	UCH05/A 32 d12,0	32		12,0	26,5	29,0
3879	UCH05/A 40M6	40	M6		34,5	37,0
3880	UCH05/A 40M8	40	M8		34,5	37,0
3881	UCH05/A 40M10	40	M10		34,5	37,0
3882	UCH05/A 40M12	40	M12		34,5	37,0
3883	UCH05/A 40 d5,0	40		5,0	34,5	37,0
3884	UCH05/A 40 d6,0	40		6,0	34,5	37,0
3885	UCH05/A 40 d8,0	40		8,0	34,5	37,0
3886	UCH05/A 40 d10,0	40		10,0	34,5	37,0
3887	UCH05/A 40 d12,0	40		12,0	34,5	37,0

Materiał: ABS.

Właściwości:

- ▶ uchwyt kulkowy występuje z gwintem wewnętrznym lub otworem do wbicia.

Standard Color
RAL 9005



Uchwyt kulkowy z gwintem z mosiądzu

Ball knob with brass thread / Kugelgriff mit Messing Gewinde / Ручка круглая с латунной резьбой

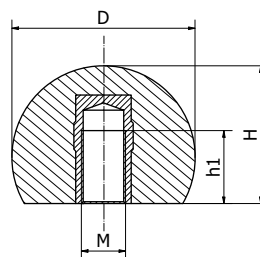

NR ART.	TYP	D [mm]	M GWINT	h1[mm]	H [mm]
3888	UCH05/B 16M4	16	M4	6	15
3889	UCH05/B 20M5	20	M5	8	18
3890	UCH05/B 25M6	25	M6	10	23
3891	UCH05/B 30M8	30	M8	14	27
3892	UCH05/B 35M10	35	M10	16	32
3893	UCH05/B 40M10	40	M10	16	37
3894	UCH05/B 45M12	45	M12	18	43
3895	UCH05/B 50M12	50	M12	18	47

Material: ABS.

Standard Color
RAL 9005

Uchwyt typu T z trzpieniem gwintowanym

T-handle with threaded bolt / Griff TYP T mit Gewindebolzen / T-образная ручка с резьбовым болтом

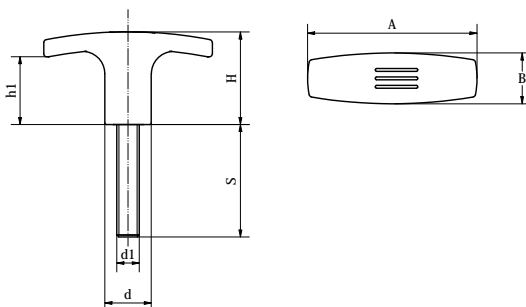

NR ART.	TYP	A [mm]	B [mm]	H [mm]	h1 [mm]	d [mm]	d1 [mm]	S [mm]
3896	UCH06 A50 M5x (20-40)*	50	15	24	17	14	M5	20-30-40
3897	UCH06 A50 M6x (20-40)*	50	15	24	17	14	M6	20-30-40
3898	UCH06 A60 M5x (20-40)*	60	18	33	24	16,5	M5	20-30-40
3899	UCH06 A60 M6x (20-40)*	60	18	33	24	16,5	M6	20-30-40
3900	UCH06 A60 M8x (20-40)*	60	18	33	24	16,5	M8	20-30-40
3901	UCH06 A60 M10x (20-40)*	60	18	33	24	16,5	M10	20-30-40
3902	UCH06 A72 M6x (20-40)*	72	19	34	20	18	M6	20-30-40
3903	UCH06 A72 M8x (20-50)*	72	19	34	20	18	M8	20-30-40-50
3904	UCH06 A72 M10x (20-50)*	72	19	34	20	18	M10	20-30-50
3905	UCH06 A72 M12x (20-50)*	72	19	34	20	18	M12	20-30-50

Materiał: poliamid. Trzpień: stal ocynkowana.

Uwaga:

* dowolna długość gwintu co 10 mm w przedziale z tabelki S.

Standard Color

RAL 9005



Uchwyt typu T z tuleją gwintowaną

T-handle with threaded bushing / Griff TYP T mit Gewindebuchse / T-образная ручка с резьбовой втулкой

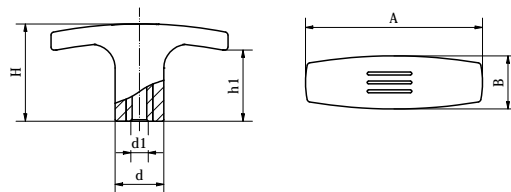

NR ART.	TYP	A [mm]	B [mm]	H [mm]	h1 [mm]	d [mm]	d1 [mm]
3906	UCH07 A50 M5	50	15	24	17	14	M5
3907	UCH07 A50 M6	50	15	24	17	14	M6
3908	UCH07 A50 M8	50	15	24	17	14	M8
3909	UCH07 A60 M5	60	18	33	24	16,5	M5
3910	UCH07 A60 M6	60	18	33	24	16,5	M6
3911	UCH07 A60 M8	60	18	33	24	16,5	M8
3912	UCH07 A60 M10	60	18	33	24	16,5	M10
3913	UCH07 A72 M6	72	19	34	20	18	M6
3914	UCH07 A72 M8	72	19	34	20	18	M8
3915	UCH07 A72 M10	72	19	34	20	18	M10
3916	UCH07 A72 M12	72	19	34	20	18	M12

Materiał: poliamid. Tuleja: mosiądz lub stal ocynkowana.

Standard Color
RAL 9005

Dźwignia nastawna z trzpieniem gwintowanym, przyciskiem z tworzywa sztucznego

Adjustable lever with threaded bolt, plastic button / Hebel einstellbar mit Gewindebolzen, Taste Kunststoff / Рычаг регулировки с резьбовым болтом, пластиковая кнопка

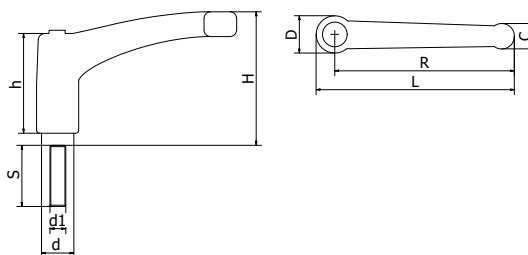

NR ART.	TYP	L [mm]	R [mm]	H [mm]	D [mm]	d [mm]	C [mm]	h [mm]	d1 [mm]	MD	S
3917	UCH08 L51 M4x (10 do 40)**	51	43	33	17	11,5	9	29	M4	70	10*-15-20-25*-30-40*
3918	UCH08 L51 M5x (10 do 40)**	51	43	33	17	11,5	9	29	M5	70	10*-16-20-25*-30-40*
3919	UCH08 L51 M6x (10 do 50)**	51	43	33	17	11,5	9	29	M6	70	10*-16-20-25*-30-35*-40-50*
3920	UCH08 L63 M6x (15 do 50)**	63	52	41	22	15	12	36	M6	80	16-20-25*-30-35*-40-50*
3921	UCH08 L63 M8x (15 do 50)**	63	52	41	22	15	12	36	M8	80	16-20-25*-30-35*-40-45*-50*
3922	UCH08 L63 M10x (20 do 50)**	63	52	41	22	15	12	36	M10	80	20-25*-30-35*-40-50*
3923	UCH08 L76 M6x (15 do 50)**	76	65	43	23	15	13	36	M6	80	16-20-25*-30-35*-40-45*-50
3924	UCH08 L76 M8x (15 do 60)**	76	65	43	23	15	13	36	M8	80	16-20-25*-30-35*-40-45*-50*-60
3925	UCH08 L76 M10x (20 do 50)**	76	65	43	23	15	13	36	M10	80	20-25*-30-35*-40-45*-50*
3926	UCH08 L93 M8x (20 do 50)**	93	80	54	27	19	15,5	44	M8	80	20-25*-30-35*-40-50
3927	UCH08 L93 M10x (20 do 70)**	93	80	54	27	19	15,5	44	M10	80	20-25*-30-35*-40-45*-50-60*-70*
3928	UCH08 L93 M12x (20 do 80)**	93	80	54	27	19	15,5	44	M12	80	20-25*-30-35*-40-45*-50-60*-70*-80*
3929	UCH08 L109 M8x (20 do 50)**	109	94	56	30	19	18	45	M8	80	20-25*-30-35*-40-50
3930	UCH08 L109 M10x (20 do 80)**	109	94	56	30	19	18	45	M10	80	20-30-35*-40-45*-50-60*-70*-80*
3931	UCH08 L109 M12x (20 do 80)**	109	94	56	30	19	18	45	M12	80	20-30-35-40-45-50-60-70-80
3932	UCH08 L125 M12x (20 do 70)**	125	108	64	34	24	21	51	M12	80	20-30-40-50-60*-70*
3933	UCH08 L125 M14x (30 do 60)**	125	108	64	34	24	21	51	M14	80	30-40-50-60*
3934	UCH08 L125 M16x (40 do 60)**	125	108	64	34	24	21	51	M16	80	40-50-60*

Materiał: poliamid. Trzpień: stal ocynkowana.

Uwaga:

** dowolna długość gwintu z tabelki S.

* nie występuje w INOX w tabelce S.

MD- maksymalna długość trzpienia, powyżej tej długości trzpień klejany.

Standard Color
RAL 9005



Dźwignia nastawna z tuleją gwintowaną, przyciskiem z tworzywa sztucznego

Adjustable lever with threaded bushing, plastic button / Hebel einstellbar mit Gewindebuchse, Taste Kunststoff / Рычаг регулировки с резьбовой втулкой, пластиковая кнопка

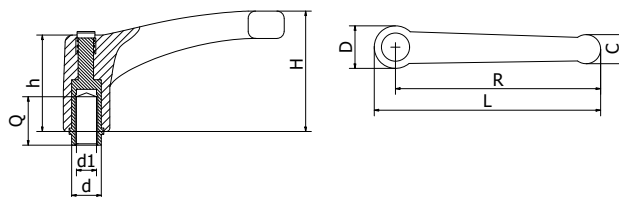

NR ART.	TYP	L [mm]	R [mm]	H [mm]	D [mm]	d [mm]	C [mm]	h [mm]	d1 [mm]	Q [mm]	Q (INOX)
3935	UCH09 L51 M4	51	43	33	17	11,5	9	29	M4	8	8
3936	UCH09 L51 M5	51	43	33	17	11,5	9	29	M5	10	10
3937	UCH09 L51 M6	51	43	33	17	11,5	9	29	M6	10	10
3938	UCH09 L63 M6	63	52	41	22	15	12	36	M6	15	14
3939	UCH09 L63 M8	63	52	41	22	15	12	36	M8	15	14
3940	UCH09 L63 M10	63	52	41	22	15	12	36	M10	15	14
3941	UCH09 L76 M6	76	65	43	23	15	13	36	M6	15	14
3942	UCH09 L76 M8	76	65	43	23	15	13	36	M8	15	14
3943	UCH09 L76 M10	76	65	43	23	15	13	36	M10	12	14
3944	UCH09 L93 M8	93	80	54	27	19	15,5	44	M8	15	15
3945	UCH09 L93 M10	93	80	54	27	19	15,5	44	M10	14	15
3946	UCH09 L93 M12	93	80	54	27	19	15,5	44	M12	19	15
3947	UCH09 L109 M8	109	94	56	30	19	18	45	M8	21	15
3948	UCH09 L109 M10	109	94	56	30	19	18	45	M10	19	15
3949	UCH09 L109 M12	109	94	56	30	19	18	45	M12	21	15
3950	UCH09 L125 M12	125	108	64	34	24	21	51	M12	19	19
3951	UCH09 L125 M14	125	108	64	34	24	21	51	M14	21	19
3952	UCH09 L125 M16	125	108	64	34	24	21	51	M16	21	19

Materiał: poliamid. Tuleja: stal ocynkowana.

Opcja: tuleja - stal nierdzewna.

Standard Color
RAL 9005

Trzpień ustalający z dźwignią

Locking pin with lever/ Haltebolzen mit Hebel / Стопорный штифт с рычагом

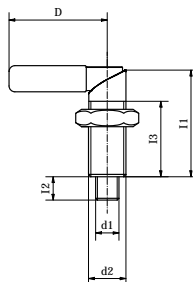

NR ART.	TYP	D [mm]	l1 [mm]	l2 [mm]	l3 [mm]	d1 [mm]	d2 [mm]
3953	UCH10 D42 Ø6 M16 x 1,5	42	46	10	30	6	M16 x 1,5
3954	UCH10 D42 Ø8 M16 x 1,5	42	46	10	30	8	M16 x 1,5
3955	UCH10 D42 Ø10 M16 x 1,5	42	46	10	30	10	M16 x 1,5
3956	UCH10 D52 Ø8 M20 x 1,5	52	57	12	36	8	M20 x 1,5
3957	UCH10 D52 Ø10 M20 x 1,5	52	57	12	36	10	M20 x 1,5
3958	UCH10 D52 Ø12 M20 x 1,5	52	57	12	36	12	M20 x 1,5

Materiał: stal oksydowana na czarno.

Uwaga:

- ▶ możliwość zamówienia nakrętki kontrującej,
- ▶ możliwość zamówienia trzpienia w stali nierdzewnej.

Właściwości:

- ▶ trzpień dostępny z zamontowaną nakładką z tworzywa,
- ▶ w celu pozycjonowania trzpienia należy obrócić rygiel o 180 stopni.

Standard Color
RAL 9005

Uchwyt cylindryczny z trzpieniem gwintowanym

Cylindrical handle with threaded bolt / Zylindrischer Griff mit Gewindebolzen / Ручка цилиндрическая с резьбовым болтом

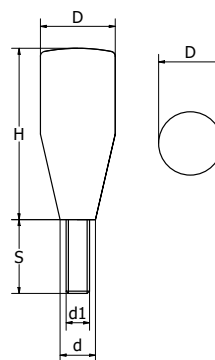

NR ART.	TYP	H [mm]	D [mm]	d [mm]	d1 [mm]	S [mm]
3959	UCH11 D14 M4 x (20-30)*	27	14	10	M4	20-30
3960	UCH11 D14 M5 x (20-30)*	27	14	10	M5	20-30
3961	UCH11 D14 M6 x (20-30)*	27	14	10	M6	20-30
3962	UCH11 D18 M5 x (20-30)*	40	18	15,5	M5	20-30
3963	UCH11 D18 M6 x (10-20-25)*	40	18	15	M6	10-20-25
3964	UCH11 D20 M6 x (10-20-30)*	50	20	15	M6	10-20-30
3965	UCH11 D20 M8 x (10-15-20)*	50	20	15	M8	10-15-20
3966	UCH11 D23 M6 x (10-20-30)*	60	23	17,5	M6	10-20-30
3967	UCH11 D23 M8 x (10-20-30)*	60	23	17,5	M8	10-20-30
3968	UCH11 D23 M10 x (15-20-30)*	60	23	17,5	M10	15-20-30
3969	UCH11 D25 M8 x (10-20-30)*	70	25	18	M8	10-20-30
3970	UCH11 D26 M6 x (10-20-30)*	81	26	20	M6	10-20-30
3971	UCH11 D26 M8 x (10-20-30)*	81	26	20	M8	10-20-30
3972	UCH11 D26 M10 x (10-20-30)*	81	26	20	M10	10-20-30
3973	UCH11 D27 M8 x (10-20-30)*	90	27	22	M8	10-20-30
3974	UCH11 D27 M10 x (10-20-30)*	90	27	22	M10	10-20-30
3975	UCH11 D27 M12 x (20-30-40)*	90	27	22	M12	20-30-40
3976	UCH11 D32 M12 x (20-40)*	111	32	27	M12	20-40
3977	UCH11 D32 M14 x (20-40)*	111	32	27	M14	20-40

Materiał: poliamid. Trzpień: stal ocynkowana.

Uwaga:

* dowolna długość gwintu w przedziale z tabelki S.

Standard Color
RAL 9005



Uchwyt cylindryczny z otworem gwintowanym

Cylindrical handle with mounting or threaded hole / Zylindrischer Griff mit Montagegriff bzw. Gewindeloch / Ручка цилиндрическая с резьбовым отверстием

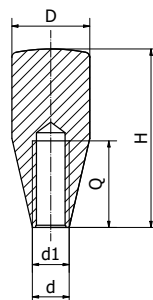

NR ART.	TYP	H [mm]	D [mm]	d [mm]	d1 [mm]	Q [mm]
3978	UCH12 D14 H27 M4	27	14	10	M4	20
3979	UCH12 D14 H27 M5	27	14	10	M5	20
3980	UCH12 D14 H27 M6	27	14	10	M6	20
3981	UCH12 D18 H40 M5	40	18	16	M5	20
3982	UCH12 D18 H40 M6	40	18	16	M6	27
3983	UCH12 D18 H40 M8	40	18	16	M8	27
3984	UCH12 D20 H50 M6	50	20	15	M6	24
3985	UCH12 D20 H50 M8	50	20	15	M8	23
3986	UCH12 D20 H50 M10	50	20	15	M10	25
3987	UCH12 D23 H60 M8	60	23	18	M8	30
3988	UCH12 D23 H60 M10	60	23	18	M10	30
3989	UCH12 D23 H60 M12	60	23	18	M12	29
3990	UCH12 D25 H69 M8	69	25	19	M8	30
3991	UCH12 D25 H69 M10	69	25	19	M10	30
3992	UCH12 D25 H69 M12	69	25	19	M12	31
3993	UCH12 D26 H80 M8	80	26	20	M8	31
3994	UCH12 D26 H80 M10	80	26	20	M10	31
3995	UCH12 D26 H80 M12	80	26	20	M12	37

Materiał: poliamid. Trzpień: stal ocynkowana.

Właściwości:

- ▶ otwór w tworzywie gwintowany, nieprzelotowy.

Standard Color
RAL 9005



Uchwyt cylindryczny z otworem montażowym

Cylindrical handle with mounting hole / Zylindergriff mit Montage Loch / Цилиндрическая ручка с монтажным отверстием



NR ART.	TYP	H [mm]	D [mm]	d [mm]	d1 [mm]	Q [mm]
3996	UCH13 D20 H50 D8	50	20	15	D8	38
3997	UCH13 D20 H50 D10	50	20	15	D10	38
3998	UCH13 D23 H60 D8	60	23	18	D8	50
3999	UCH13 D23 H60 D10	60	23	18	D10	50
4000	UCH13 D23 H60 D12	60	23	18	D12	50
4001	UCH13 D25 H69 D8	69	25	19	D8	54
4002	UCH13 D25 H69 D10	69	25	19	D10	54
4003	UCH13 D25 H69 D12	69	25	19	D12	54
4004	UCH13 D26 H80 D10	80	26	20	D10	54
4005	UCH13 D26 H80 D12	80	26	20	D12	54

Materiał: poliamid.

Standard Color
RAL 9005

Dźwignia zaciskowa mimośrodowa

Excentric tension lever / Spannhebel exzentrisch / Зажимной рычаг, эксцентриковый

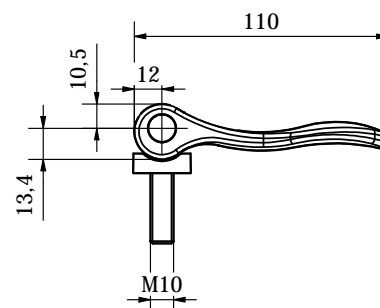
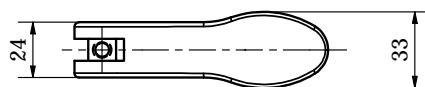

NR ART.	TYP
4079	UCH14 L97 M10x35*

Materiał: poliamid.

Uwaga: * Dowlolna długość gwintu w przedziale 20 do 60.

Standard Color
RAL 9005

Akcesoria do kotłów i pieców. Zawiasy z tworzywa sztucznego.

EN: Accessories for boilers and stoves

DE: Zubehoer fuer Kessel und Oefen

RU: Аксессуары для котлов и печей

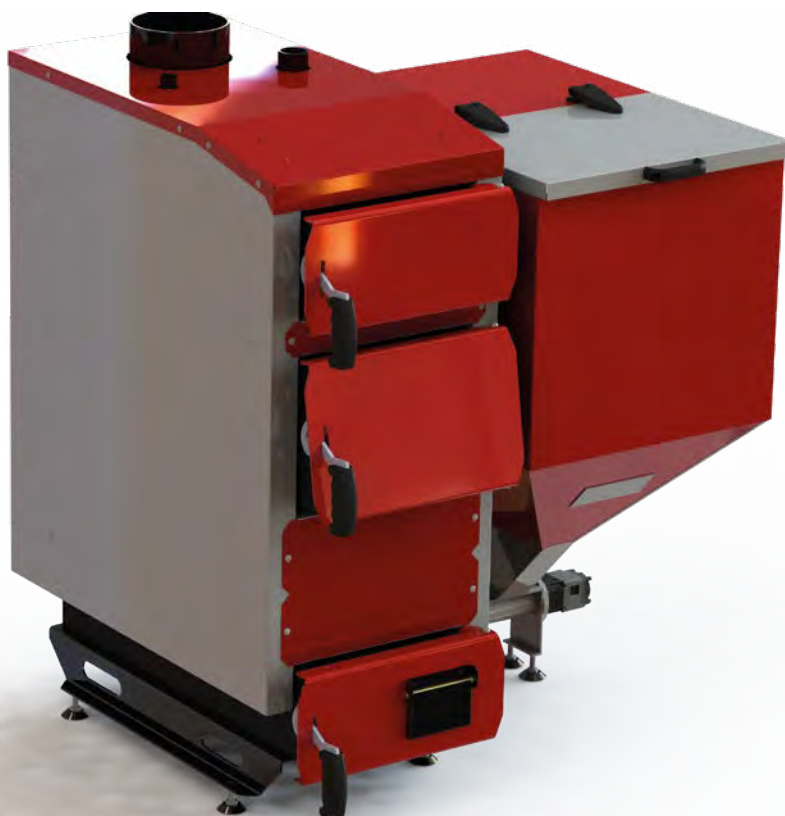

GRUPA UCH03**Akcesoria do drzwi kotłów****Uchwyt do zamykania drzwi kotła (prosty)**

Handle for boiler door closing (straight) /
Griff zum Schliessen der Tuer von Kessel (einfach) /
Ручка для закрытия двери котла (прямая)

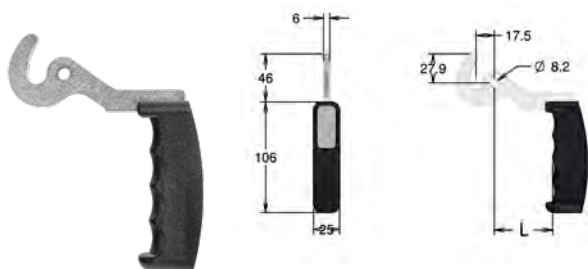

NR ART.	TYP	L [mm]
1156	UCH03/A	56
1157	UCH03/B	66

Materiał: poliamid, stal ocynkowana galwanicznie.

Uwaga: Możliwość umieszczenia naklejki z logo.

**Uchwyt do zamykania drzwi kotła (skośny)**

Handle for boiler door closing (oblique) /
Griff zum Schliessen der Tuer von Kessel (schraeg) /
Ручка для закрытия двери котла (косая)

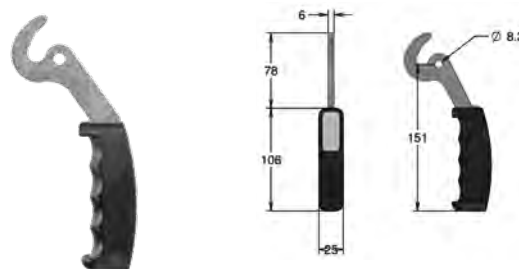

NR ART.	TYP
1158	UCH03/C

Materiał: poliamid, stal ocynkowana galwanicznie.

Uwaga: Możliwość wykonania metalowego elementu mocującego według własnego projektu.

**GRUPA UCH/ZK****Akcesoria do drzwi kotłów****Zaczep do drzwi kotła**

Boiler door catch / Haken fuer Tuer von Kessel / Зацеп двери котла

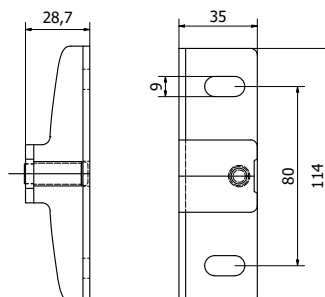

NR ART.	TYP
1159	UCH/ZK

Materiał: stal ocynkowana galwanicznie.



ZASTOSOWANIE





GRUPA ZAW01

Zawiasy zewnętrzne

NOWOŚĆ

Zawias zewnętrzny z trzpieniami gwintowanymi

External hinge with a threaded pin / Aussscharnier mit Gewindebolzen / Петля наружная с резьбовым штифтом

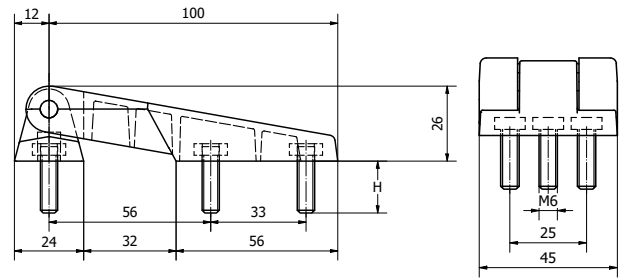

NR ART.	TYP	H [mm]
3351	ZAW-01/M6x16	16

Materiał: poliamid.

Standard Color
RAL 9005



GRUPA ZAW02

Zawiasy zewnętrzne

NOWOŚĆ

Zawias z otworami przelotowymi

Through-hole hinge / Scharnier mit Durchgangslochern/ Петля со сквозными отверстиями

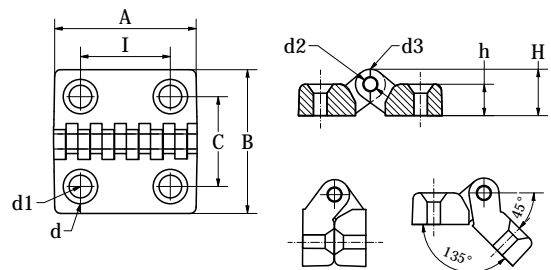

NR ART.	TYP	I [mm]	C [mm]	A [mm]	B [mm]	h [mm]	H [mm]	d1 [mm]	d [mm]	d2 [mm]	d3 [mm]	F1 (N)	F2 (N)
4012	ZAW-02 32x32 fi4,5	20	20	32	32	7	10,5	4,5	8	3	7	1440	490
4013	ZAW-02 48x48 fi6,5	30	30	48	48	10,5	10,5	6,5	13	5	10	1960	1470
4014	ZAW-02 64x64 fi6,5	40	40	64	64	13	19	6,5	13	5	12	2850	1520
4015	ZAW-02 96x96 fi8,5	60	63	96	96	16	24	8,5	16	8	16	4300	1810
4016	ZAW-02 96x96 fi10,5	60	63	96	96	16	24	10,5	20	8	16	4300	1810

Materiał: poliamid. Szyft: stal ocynkowana lub stal nierdzewna.

Właściwości:

► otwory przelotowe dopasowane do śrub z łbem stożkowym DIN 7991.

Standard Color
RAL 9005

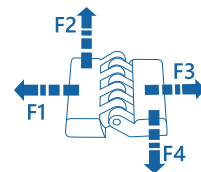

Zawias z tulejami gwintowanymi

Hinge with threaded bushings / Scharnier mit Gewindebuchsen / Петля с резьбовыми втулками

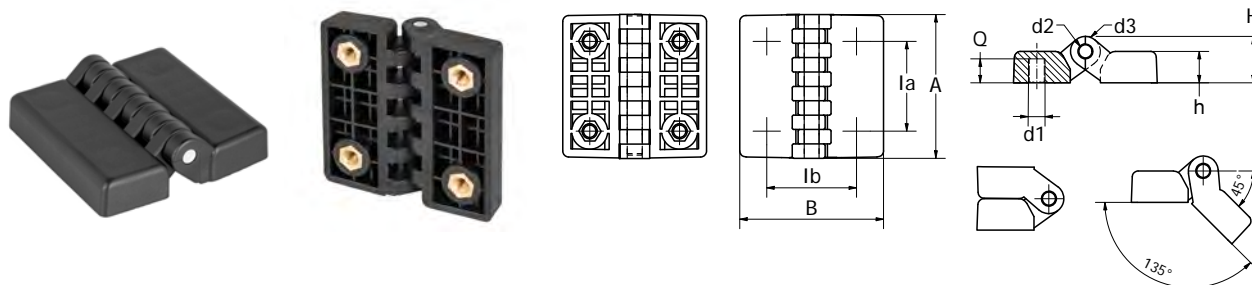

NR ART.	TYP	la [mm]	lb [mm]	A [mm]	B [mm]	h [mm]	H [mm]	d1 [mm]	Q [mm]	d2 [mm]	d3 [mm]	F1 (N)	F2 (N)
4017	ZAW-03 48x48 M5	30	30	48	48	10,5	15,5	M5	7	5	10	2000	1370
4018	ZAW-03 48x48 M6	30	30	48	48	10,5	15,5	M6	7	5	10	2000	1370
4019	ZAW-03 64x64 M6	40	40	64	64	13	19	M6	9	5	12	4100	1800
4020	ZAW-03 64x64 M8	40	40	64	64	13	19	M8	9	5	12	4100	1800
4021	ZAW-03 95x95 M8	60	63	95	95	19	28,5	M8	13	8	18	2450	2650
4022	ZAW-0395x95 M10	60	63	95	95	19	28,5	M10	13	8	18	2450	2650

Materiał: poliamid. Sztyft: stal ocynkowana. Tuleja: mosiądz, gwintowana, nieprzelotowa.

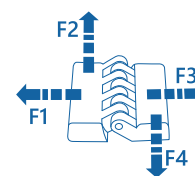
Standard Color
RAL 9005

Zawias z trzpieniami gwintowanymi

Hinge with threaded bolts / Scharnier mit Gewindebolzen / Петля с резьбовыми болтами

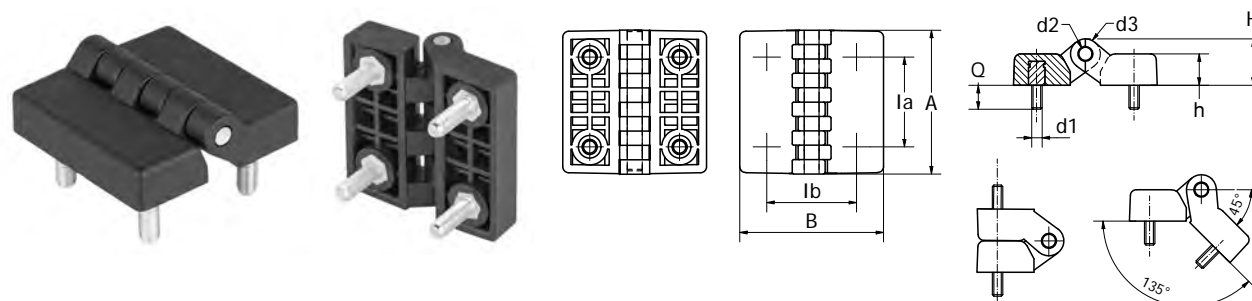

NR ART.	TYP	la [mm]	lb [mm]	A [mm]	B [mm]	h [mm]	H [mm]	d1 [mm]	Q [mm]	d2 [mm]	d3 [mm]	F1 (N)	F2 (N)
4023	ZAW-04 48x48 M5x15	30	30	48	48	10,5	15,5	M5	15	5	10	1780	1370
4024	ZAW-04 48x48 M6x15	30	30	48	48	10,5	15,5	M6	15	5	10	1780	1370
4025	ZAW-04 64x64 M6x20	40	40	64	64	13	19	M6	20	5	12	4120	1760



NR ART.	TYP	la [mm]	lb [mm]	A [mm]	B [mm]	h [mm]	H [mm]	d1 [mm]	Q [mm]	d2 [mm]	d3 [mm]	F1 (N)	F2 (N)
4026	ZAW-04 64x64 M8x20	40	40	64	64	13	19	M8	20	5	12	4120	1760
4027	ZAW-04 95x95 M8x20	60	63	95	95	19	28,5	M8	20	8	18	4900	1275
4028	ZAW-04 95x95 M10x20	60	63	95	95	19	28,5	M10	20	8	18	4900	1275

Materiał: poliamid. Sztyft: stal ocynkowana. Trzpień: stal ocynkowana, gwintowany.

Standard Color
RAL 9005

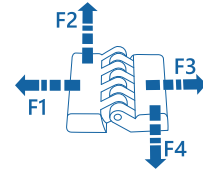

GRUPA ZAW05

Zawiasy zewnętrzne

NOWOŚĆ

Zawias z tulejami gwintowanymi i trzpieniami gwintowanymi

Hinge with threaded bushings and bolts / Scharnier mit Gewindebuchsen und Bolzen / Петля с резьбовыми втулками и резьбовыми болтами

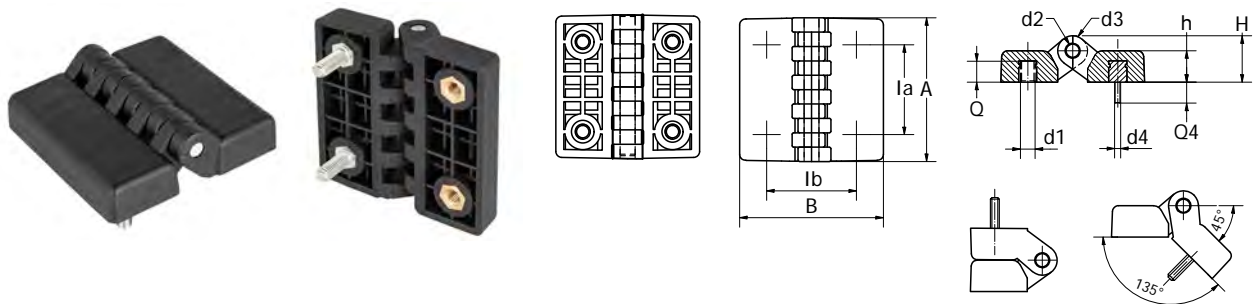

NR ART.	TYP	la [mm]	lb [mm]	A [mm]	B [mm]	h [mm]	H [mm]	d1 [mm]	Q [mm]	d4 [mm]	Q4 [mm]	d2 [mm]	d3 [mm]	F1 (N)	F2 (N)
4029	ZAW-05 48x48 M5x15/M5	30	30	48	48	10,5	15,5	M5	7	M5	15	5	10	1850	1350
4030	ZAW-05 48x48 M6x25/M6	30	30	48	48	10,5	15,5	M6	7	M6	15	5	10	1850	1350
4031	ZAW-05 64x64 M6x20/M6	40	40	64	64	13	19	M6	9	M6	20	5	12	4000	1600
4032	ZAW-05 64x64 M8x20/M8	40	40	64	64	13	19	M8	9	M8	20	5	12	4000	1600
4033	ZAW-05 95x95 M8x20/M8	60	63	95	95	19	28,5	M8	13	M8	20	8	18	3100	1400
4034	ZAW-05 95x95 M10x20/M10	60	63	95	95	19	28,5	M10	13	M10	20	8	18	3100	1400

Materiał: poliamid. Sztyft: stal ocynkowana. Trzpień: stal ocynkowana, gwintowany. Tuleja: mosiądz, gwintowana, nieprzelotowa.

Standard Color
RAL 9005

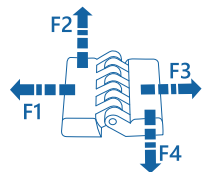

Zawias z tulejami gwintowanymi i otworami przelotowymi

Hinge with threaded bushings and through-holes / Scharnier mit Gewindebuchsen und Durchganglöchern / Петля с резьбовыми втулками и сквозными отверстиями

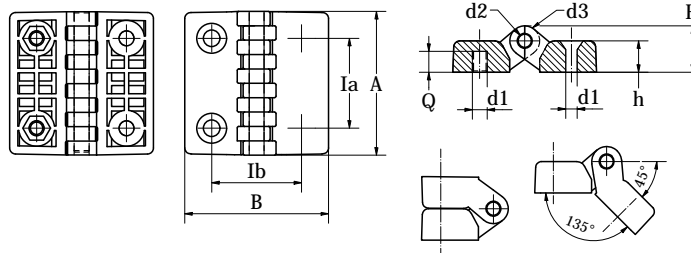

NR ART.	TYP	la [mm]	lb [mm]	A [mm]	B [mm]	h [mm]	H [mm]	d1 [mm]	Q [mm]	d2 [mm]	d3 [mm]	F1 (N)	F2 (N)
4035	ZAW-06 48x48 M6/D6,5	30	30	48	48	10,5	15,5	M6/ D6,5	7	5	10	2000	1400
4036	ZAW-06 64x64 M6/D6,5	40	40	64	64	13	19	M6/ D6,5	9	5	12	3500	1650

Materiał: poliamid. Szyft: stal ocynkowana. Tuleja: mosiądz, gwintowana, nieprzelotowa.

Właściwości:

► otwory przelotowe dopasowane do śrub z łbem cylindrycznym DIN 7991.

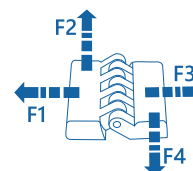
Standard Color
RAL 9005

Zawias z tulejami gwintowanymi

Hinge with threaded bushings / Scharnier mit Gewindebuchsen / Петля с резьбовыми втулками

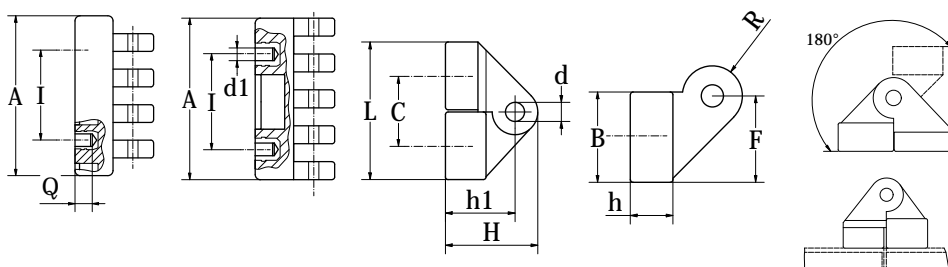

NR ART.	TYP	I [mm]	C [mm]	A [mm]	B [mm]	L [mm]	F [mm]	h [mm]	h1 [mm]	H [mm]	d [mm]	R [mm]	d1 [mm]	Q [mm]	F1 (N)	F2 (N)
4037	ZAW-07 30x35 M5	15	18	30	17	35	18	11	19	25	4	11	M5	8	1180	1130
4038	ZAW-07 54x44 M6	30	22	54	21	44	22	13	22	30	5	15	M6	7	1520	2980
4039	ZAW-07 78x61 M8(*)	42	32	78	30	61	30	18	31	42	8	21	M8(*)	10	885	2875

Materiał: poliamid. Szyft: stal ocynkowana. Tuleja: mosiądz, gwintowana, nieprzelotowa.

Uwaga: (*) stal ocynkowana, gwintowana, nieprzelotowa.

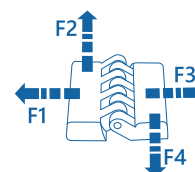
Standard Color
RAL 9005



GRUPA ZAW08

Zawiasy zewnętrzne

NOWOŚĆ

Zawias z tulejami gwintowanymi

Hinge with threaded bushings / Scharnier mit Gewindebuchsen / Петля с резьбовыми втулками

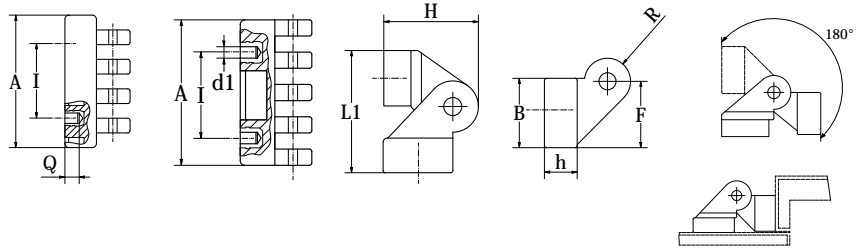

NR ART.	TYP	I [mm]	A [mm]	B [mm]	L1 [mm]	F [mm]	h [mm]	H [mm]	R [mm]	d1 [mm]	Q [mm]	F1 (N)	F2 (N)
4040	ZAW-08 30x36 M5	15	30	17	36	18	11	25	11	M5	8	1180	1130
4041	ZAW-08 54x44 M6	30	54	21	44	22	13	30	15	M6	7	1520	2980
4042	ZAW-08 78x62 M8(*)	42	78	30	62	30	18	42	21	M8(*)	10	885	2875

Materiał: poliamid. Szyft: stal ocynkowana. Tuleja: mosiądz, gwintowana, nieprzelotowa.
Uwaga: (*) stal ocynkowana, gwintowana, nieprzelotowa.

Standard Color
RAL 9005

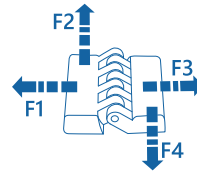

GRUPA ZAW09

Zawiasy zewnętrzne

NOWOŚĆ

Zawias z trzpieniami gwintowanymi

Hinge with threaded bolts / Scharnier mit Gewindebolzen / Петля с резьбовыми болтами

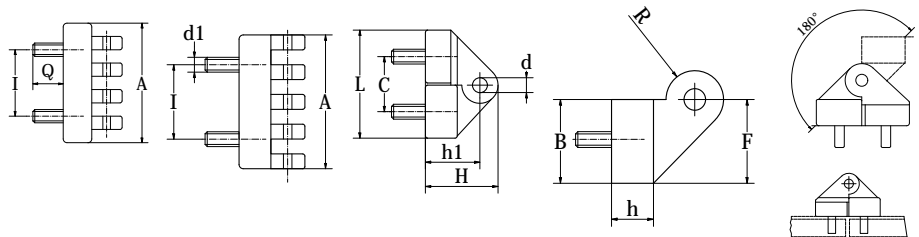

NR ART.	TYP	I [mm]	C [mm]	A [mm]	B [mm]	L [mm]	F [mm]	h [mm]	h1 [mm]	H [mm]	d [mm]	R [mm]	d1 [mm]	Q [mm]	F1 (N)	F2 (N)
4043	ZAW-09 30x35 M5x10	15	18	30	17	35	18	11	19	25	4	11	M5	10	690	1080
4044	ZAW-09 54x44 M6x15	30	22	54	21	44	22	13	22	30	5	15	M6	15	295	1670
4045	ZAW-09 78x61 M8x20	42	32	78	30	61	30	18	31	42	8	21	M8	20	1025	2830

Materiał: poliamid. Szyft: stal ocynkowana. Trzpień: stal ocynkowana, gwintowany.

Standard Color
RAL 9005

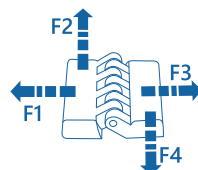

Zawias z trzpieniami gwintowanymi

Hinge with threaded bushings / Scharnier mit Gewindebolzen / Петля с резьбовыми болтами

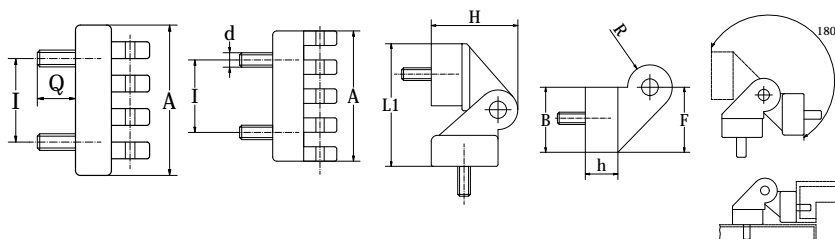

NR ART.	TYP	I [mm]	A [mm]	B [mm]	L1 [mm]	F [mm]	h [mm]	H [mm]	R [mm]	d1 [mm]	Q [mm]	F1 (N)	F2 (N)
4046	ZAW-10 30x36 M5x10	15	30	17	36	18	11	25	11	M5	10	690	1080
4047	ZAW-10 54x44 M6x15	30	54	21	44	22	13	30	15	M6	15	295	1670
4048	ZAW-10 78x62 M8x20	15	78	30	62	30	18	42	21	M8	20	1025	2830

Materiał: poliamid. Szyft: stal nierdzewna. Trzpień: stal ocynkowana lub stal nierdzewna, gwintowany.

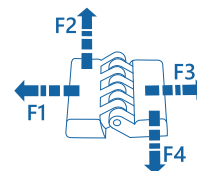
Standard Color
RAL 9005

Uchwyt wnąkowy

Recessed handle / Innengriff / Утопленная ручка



NR ART.	TYP
4111	UW 93X36/87,5X31 0,8-1,4
4132	UW93X36/87,5X31 1,5-2,2

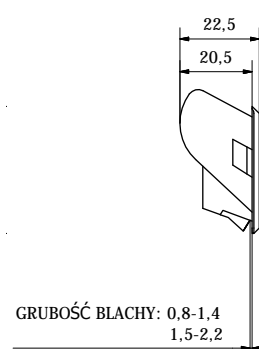
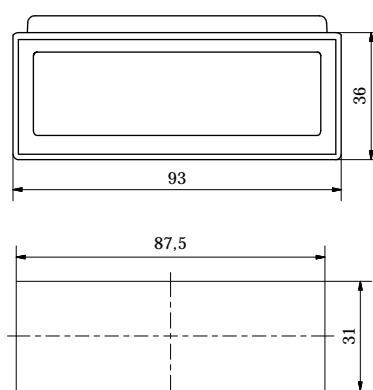

Materiał: ABS.

Uwaga: Możliwość wykonania uchwytu w dowolnym kolorze RAL.

Standard Color
RAL 9005

OTWÓR POD UCHWYT

www.tulplast.pl



Tulplast Socha sp. k.
ul. Wiosenna 27,
62-021 Paczkowo
+48 61 815 70 16 / 17
+48 696 172 856
zamowienia@tulplast.pl